

FR
CONDITION DE GARANTIE
 Ce produit est garanti pour une période de 2 ans à partir de la date d'achat*, contre toute défaillance résultant d'un vice de fabrication ou de matériau. Cette garantie ne couvre pas les vices ou les dommages résultant d'une mauvaise installation, d'une utilisation incorrecte ou de l'usure anormale du produit.
 *sur présentation du ticket de caisse.

EN
WARRANTY CONDITIONS
 This product is guaranteed against faults caused by defects in manufacturing or the materials used for a period of two years, starting from the date of purchase.* This warranty does not cover defects or damage caused by failure to install the device correctly, incorrect use of the product, or excessive wear and tear.
 *proof of purchase required.

NL
GARANTIEVOORWAARDEN
 Dit product wordt gegarandeerd voor een periode van 2 jaar vanaf de aankoopdatum*, voor elke storing die het gevolg is van een fabricagefout of het materiaal. Gebreken of schade door slechte installatie, onjuist gebruik of abnormale slijtage van het product worden niet gedekt door deze garantie.
 *op vertoon van kassabon.

ES
CONDICIONES DE GARANTÍA
 El certificado de garantía de este producto tiene una duración de 3 años a partir de la fecha de compra* que se limita a los defectos de fabricación y averías del material. Se excluyen de la garantía deficiencias o daños originados por una mala instalación, errores en la manipulación o por un uso inadecuado.
 *previa presentación del comprobante de compra.

Party Speaker

974908 - CURVE SYSTEM 18P

CONSIGNES D'UTILISATION02
 INSTRUCTIONS FOR USE20
 GEBRUIKSAANWIJZINGEN36
 INSTRUCCIONES DE USO54

ELECTRO DEPOT
 1 route de Vendeville
 59155 FACHES-THUMESNIL - FRANCE



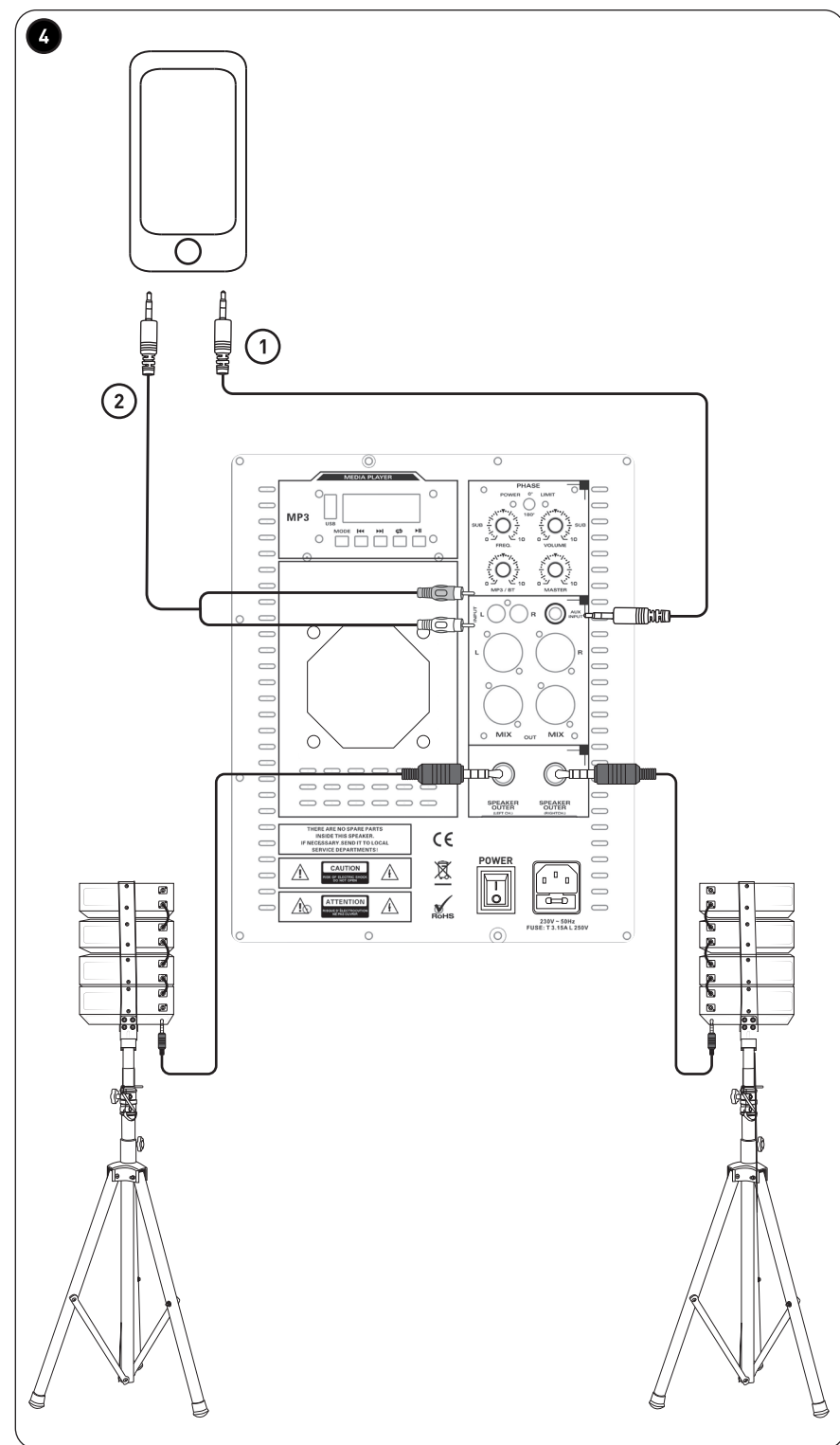
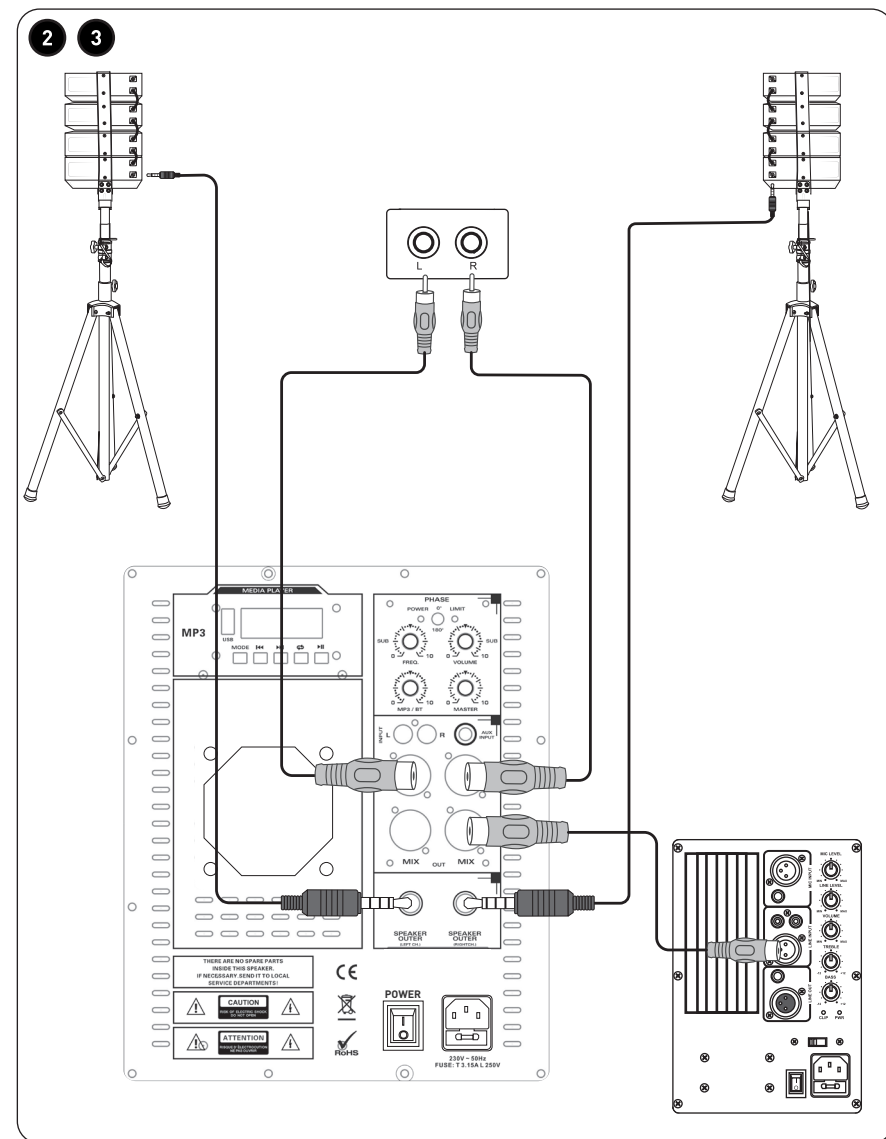
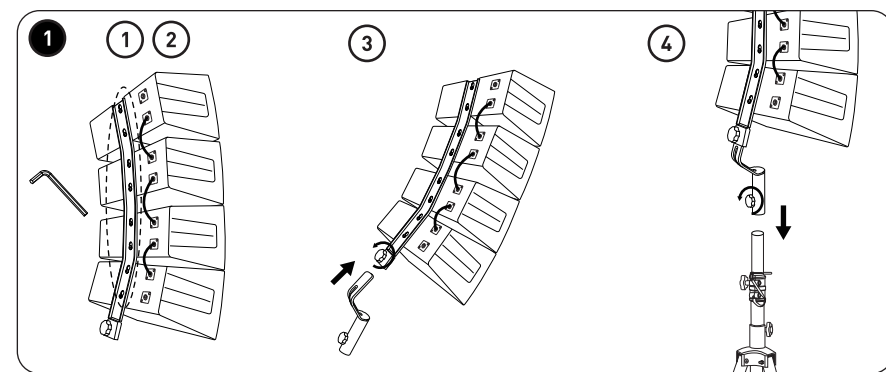
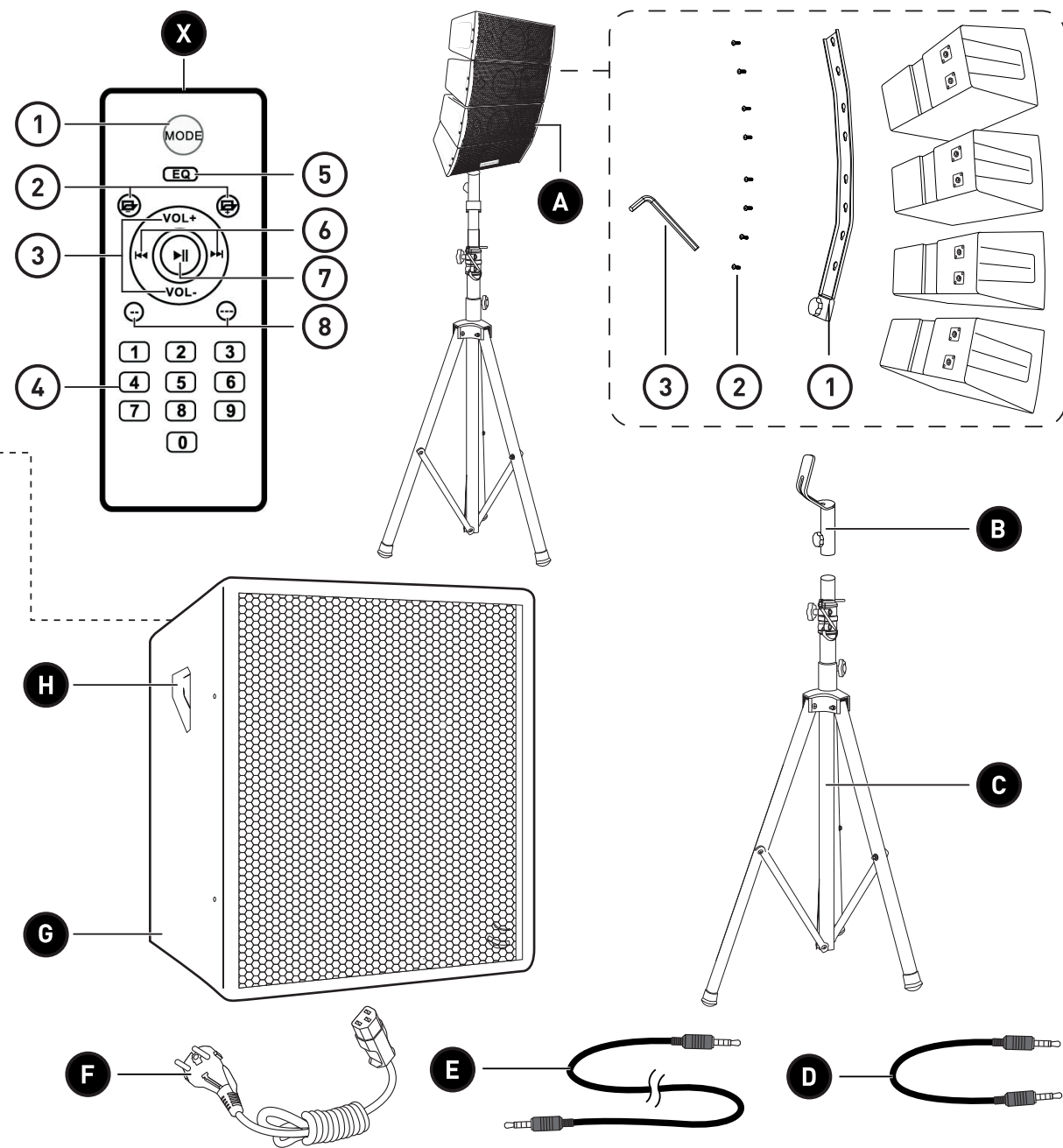
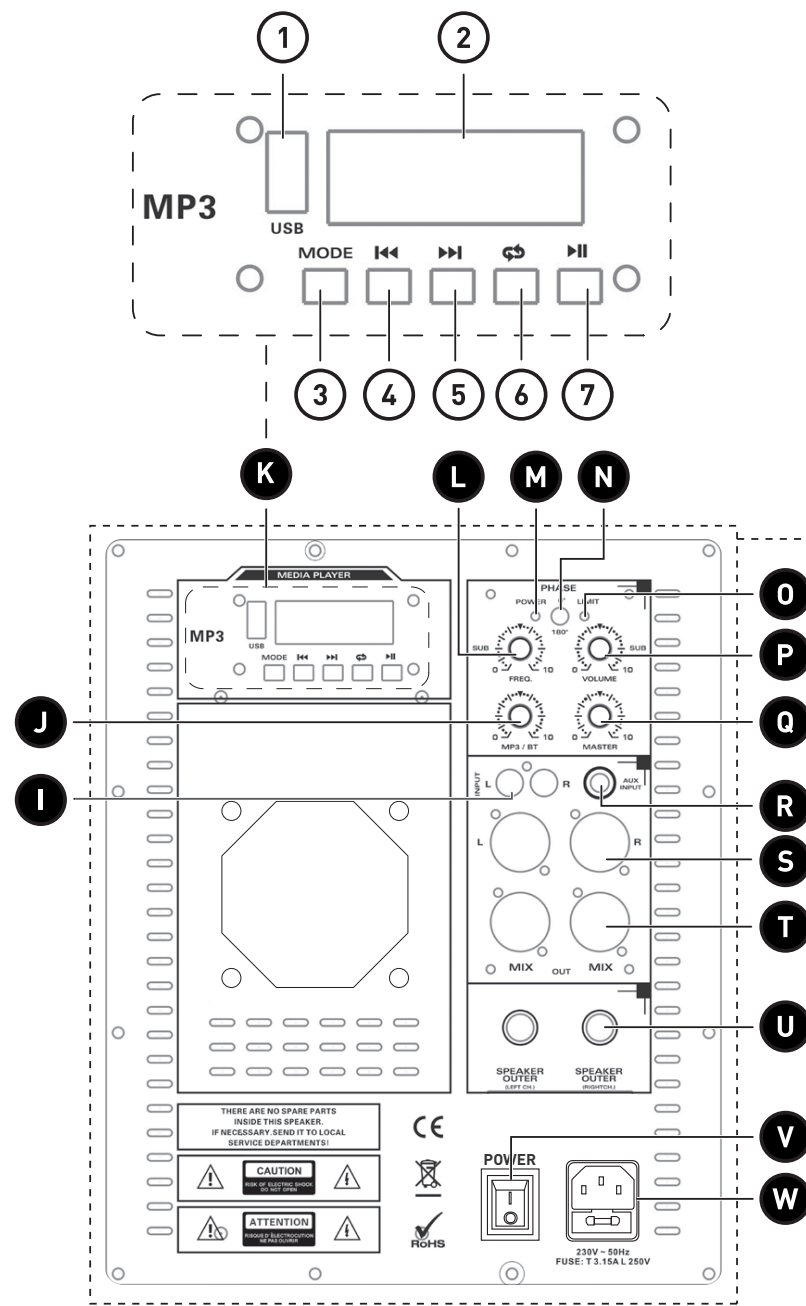

Merci !

Merci d'avoir choisi ce produit EDENWOOD.
Choisis, testés et recommandés par ELECTRO DEPOT,
les produits de la marque EDENWOOD vous assurent
une utilisation simple, une performance fiable et
une qualité irréprochable.
Grâce à cet appareil, vous savez que chaque utilisation
vous apportera satisfaction.

Bienvenue chez ELECTRO DEPOT.

Visitez notre site Internet : www.electrodepot.fr
www.electrodepot.be

VOTRE AVIS COMPTE !



**PARTAGEZ
VOTRE EXPERIENCE
SUR LES PRODUITS**

Parce que votre satisfaction est notre priorité, nous vous proposons
de donner votre avis sur ce produit. Il sera transmis et analysé par
nos équipes afin d'améliorer continuellement le produit.

Donnez votre avis sur <http://www.electrodepot.fr/avis-client>



ELECTRO DEPOT

2

FR

Table des matières

A

Aperçu du produit

Composants
Aperçu du produit
Utilisation prévue
Caractéristiques
Déclaration de conformité

B

Utilisation du produit

Installation
Branchements
Alimentation secteur et fusible
Fonctionnement
Télécommande

C

Nettoyage et entretien

Nettoyage et entretien
Dépannage
Rangement

Les notices sont aussi disponibles sur le site
<http://www.electrodepot.fr/sav/notices/>
<http://www.electrodepot.be/fr/sav/notices>

Composants

Composants principaux

- A** Haut-parleur x 8 – les lignes sources sont disposées en 2 groupes de 4 haut-parleurs
- 1** Support de ligne source x 2
- 2** Vis x 18 – 2 des vis sont des pièces de rechange.
- 3** Clé Allen x 2
- Support de fixation métallique x 2 – pour les lignes sources.
- B** **REMARQUE** : la molette pour le support de fixation métallique est rangée avec les vis.
- C** Trépied pour haut-parleurs x 2
- D** Câble de ligne source x 7 – pour connecter les haut-parleurs les uns aux autres (chaque câble est un câble TRS ¼" de 335mm)
- E** Câble de ligne source x 2 – pour connecter les 2 lignes sources au caisson de basses/à l'amplificateur (chaque câble est un câble TRS ¼" de 6 m)
- F** Cordon d'alimentation secteur
- G** Caisson de basses (subwoofer) avec amplificateur intégré. Le système de commande des haut-parleurs se trouve à l'arrière de l'appareil
- H** Poignée

Vue arrière du caisson de basses/de l'amplificateur

- I** **ENTRÉE RCA ASYMÉTRIQUE** Pour connecter l'appareil à un ordinateur, un appareil mobile, etc.
- J** **CONTRÔLE DU VOLUME MULTIMÉDIA** Pour régler le volume d'entrée en mode USB, Bluetooth.

K LECTEUR MULTIMÉDIA (MEDIA PLAYER)

① Port USB

Panneau de commandes pour les fichiers audio lus via USB, Bluetooth ou LINE IN. [L'entrée LINE IN s'effectue via les connecteurs d'entrée RCA asymétrique (UNBALANCED RCA INPUT) ou AUX (AUX INPUT)].

Pour lire les fichiers MP3 via USB.

② Écran LCD

Pour afficher les modes et les informations de lecture. S'il n'y a pas de source (par ex. USB ou Bluetooth) connectée, **NO** est affiché.

③ **BOUTON MODE**

Appuyez sur ce bouton pour basculer entre les modes USB, Bluetooth et LINE IN.

④ 

En mode USB, Bluetooth ou LINE IN :

- Appuyez sur ce bouton pour passer à la piste ou au fichier précédents.
- Maintenez ce bouton appuyé pour réduire le volume, qui va de **V 00** à **V 30**.

⑤ 

En mode USB, Bluetooth ou LINE IN :

- Appuyez sur ce bouton pour passer à la piste ou au fichier suivants.
- Maintenez ce bouton appuyé pour augmenter le volume, qui va de **V 00** à **V 30**.

⑥ 

En mode USB, Bluetooth ou LINE IN, appuyez plusieurs fois pour sélectionner :

- **One** – pour répéter un seul fichier ou une seule piste
- **Rand** – pour lire les fichiers ou pistes de façon aléatoire
- **All** – pour lire tous les fichiers ou pistes dans l'ordre dans lequel ils sont stockés
- **Fold** – pour lire un fichier ou une musique spécifique

⑦ 

En mode USB, Bluetooth ou LINE IN :

- Pour lire ou mettre en pause le fichier/la piste.

L MOLETTE DE CONTRÔLE DE LA FRÉQUENCE DU CAISSON DE BASSES

Pour définir la fréquence de coupure du caisson de basses. Les signaux au-delà de la fréquence de coupure sont graduellement retirés afin de les empêcher d'interférer avec les lignes sources de haut-parleurs. (Plage de fréquence : 80 Hz – 1 kHz.)

M VOYANT LED D'ALIMENTATION

Ce voyant devient vert lorsque le caisson de basses/l'amplificateur est branché à une source d'alimentation et que le bouton marche/arrêt est sur la position ON (marche).

- N BOUTON PHASE** Pour synchroniser le caisson de basses afin d'obtenir une réponse de fréquences basses plus précise (appuyez pour choisir 0 ou 180°).
- O VOYANT LED DE LIMITE** Ce voyant devient rouge et clignote lorsque l'amplificateur détecte une distorsion affectant le caisson de basses. Réduisez le volume lorsque ce voyant est allumé.
- P CONTRÔLE DU VOLUME DU SUB** Pour régler le volume du caisson de basses et de tout caisson de basses supplémentaire.
- Q CONTRÔLE DU VOLUME PRINCIPAL** Pour régler le volume du caisson de basses et des lignes sources.
- R ENTRÉE AUX** Pour connecter l'appareil à un ordinateur, un appareil mobile, etc. via une entrée stéréo asymétrique de 3,5 mm.
- S ENTRÉE XLR/TRS SYMÉTRIQUE** Pour brancher l'appareil à une interface audio ou une table de mixage via une prise jack combinée XLR ou TRS ¼".
Avertissement : Ne branchez qu'une source d'entrée à la fois.
- T SORTIE XLR SYMÉTRIQUE** Pour connecter des haut-parleurs ou caissons de basses supplémentaires.
Remarque : Cette connexion n'est activée que si vous utilisez des entrées XLR ou TRS ¼" symétriques.
- U SORTIE HAUT-PARLEURS (SPEAKER OUTER) (CH GAUCHE - LEFT CH/ CH DROITE - RIGHT CH)** Pour brancher les lignes sources gauche et droite au caisson de basses à l'aide de 2 câbles TRS ¼" de 6 mètres (fournis).
- V BOUTON MARCHE/ARRÊT PRINCIPAL** Pour mettre l'appareil en marche (I) ou hors tension (O).
Remarque : Placez le bouton sur la position arrêt (O) lorsque vous n'utilisez pas l'appareil pendant une longue période.
- W PRISE SECTEUR ET FUSIBLE** Pour brancher l'appareil à la source d'alimentation principale. Le fusible protège le caisson de basses/ l'amplificateur d'une surtension/surcharge.
- X Télécommande** Pour contrôler les fonctions de lecture en mode USB et Bluetooth uniquement.
- 1 MODE** Appuyez sur ce bouton pour basculer entre les modes USB, Bluetooth.



Pour sélectionner le fichier précédent ou suivant.



Pour réduire (-) ou augmenter (+) le volume, qui va de **V 00** à **V 30**.



Pour sélectionner le numéro de fichier ou de piste.

Remarque : Pour les numéros après 10, appuyez sur -- ou ---, puis utilisez le pavé numérique pour entrer le nombre voulu.



Pour sélectionner les égaliseurs prédéfinis : Pop, Rock, Jazz, Classique et Country.



Pour sélectionner la piste ou le fichier précédents ou suivants.



Pour lire ou mettre en pause le fichier ou la piste.



Appuyez sur ce bouton pour sélectionner un numéro de piste à deux chiffres (>10).

Appuyez sur ce bouton pour sélectionner un numéro de piste à trois chiffres (>100). (Utilisez le pavé numérique pour entrer le nombre.)

Aperçu du produit

- Déballer le produit et retirez toutes les étiquettes. Veuillez vérifier que toutes les pièces du produit sont présentes et intactes. Si le produit est endommagé ou présente un dysfonctionnement, ne l'utilisez pas et rappez-le à votre revendeur ou au service après-vente.
- Conservez tous les emballages hors de la portée des enfants. Il existe un risque d'accident si les enfants jouent avec les matériaux d'emballage.

Utilisation prévue

- Ce produit est destiné à une utilisation domestique ou commerciale en intérieur.
- Toute autre utilisation est susceptible d'endommager le produit ou de provoquer des blessures.

Caractéristiques

Modèle :	974908 – CURVE SYSTEM 18P
Nom de la société ou marque déposée, numéro d'entreprise et adresse du fabricant :	ELECTRO DEPOT /R.C.S. 433 744 539 1 route de Vendeville, 59155 Faches Thumesnil, FRANCE
Haut-parleurs – 2 groupes de 4 haut-parleurs : (H x l x P)	760 x 400 x 295 mm
Caisson de basses : (H x l x P)	615 x 595 x 715 mm
Haut-parleur du caisson de basse :	18"
Trépied en acier (taille réglable) :	1 100-1 870 mm
Indice de protection :	Classe I
Haut-parleurs	
Gain audio :	6-12 dB
Fréquence de fonctionnement :	Basses : 30-500 Hz Aigus et alto : 65 Hz-20 kHz

Éléments des lignes sources :	Fournissent un mélange de sons : Aigus Alto (moyens) Caisson des basses (graves)
Connecteurs d'entrée :	<ul style="list-style-type: none"> • USB pour les fichiers MP3 • Bluetooth • Entrée RCA asymétrique • Entrée AUX asymétrique • Entrée XLR symétrique • Entrée TRS ¼" symétrique
Connecteurs de sortie :	<ul style="list-style-type: none"> • Entrée XLR symétrique • Entrée TRS ¼" symétrique (pour les lignes sources) • Speakon (pour un caisson de basses passif supplémentaire)
Fusible :	Fusible cylindrique temporisé Ø 5 x 20 mm, type L5T, T3,15 AL/250 V CA
Puissance de sortie de l'amplificateur :	500 W (RMS) par ligne source (1000W RMS au total) - 2800W MAX
USB	
Compatibilité USB :	Jusqu'à 32 Go
Formats de fichiers USB pris en charge :	MP3, SBC, AAC, WAV, FLAC, APE, WMA, F1A
Caisson de basses	
Alimentation :	230 V ~, 50 Hz
Fréquence de recouvrement du caisson de basses :	160 Hz ~ 1K Hz
Puissance d'émission maximale :	500 W
Bluetooth	
Version Bluetooth® :	5,0
Puissance maximale transmise via BT :	4,39 dBm
Nom Bluetooth :	EDENWOOD CURVE SYSTEM 18P
Fréquence BT :	2402MHz~2480MHz
Télécommande	
Piles :	2 piles AAA de 1,5 V (non fournies)
Distance de fonctionnement :	5 mètres

Clause de non-responsabilité relative à la compatibilité

Les performances sans fil dépendent de la technologie sans fil Bluetooth de votre appareil. Veuillez consulter le fabricant. ELECTRO DÉPÔT ne peut être tenu responsable des éventuelles pertes de données ou fuites résultant de l'utilisation de ces appareils.

**Déclaration de conformité**

Par la présente, ELECTRO DEPOT déclare que cet appareil est conforme aux exigences essentielles et aux autres dispositions pertinentes de la directive 2014/53/EU. La déclaration de conformité peut être consultée sur le site <http://www.electrodepot.fr/sav/notices/>

Installation

Avant d'installer le produit, prenez en considération les facteurs suivants lors du choix d'un emplacement pour le système de haut-parleurs.

- Où voulez-vous que le son soit projeté pour une expérience audio optimale ?
- Quel est le meilleur endroit pour que le technicien du son puisse contrôler le système de haut-parleurs ?
- Où sera situé le caisson de basses/l'amplificateur pour un accès facile au panneau de commandes ?
- Vérifiez que le système de haut-parleurs est placé dans un endroit sec et bien aéré, sur une surface stable capable de supporter le poids du système.



IMPORTANT !

- Avant de brancher le système de haut-parleurs et de le mettre en marche, vérifiez que toutes les commandes sont désactivées ou réglées sur le niveau minimum.

Assemblage du trépied pour haut-parleur

1. Dévissez la molette située juste au-dessus des 3 pieds du trépied jusqu'à ce qu'elle soit desserrée.
2. Tirez les 3 pieds vers l'extérieur, puis resserrez la molette pour les maintenir en place.



REMARQUE : Déployez le plus possible les pieds du trépied, car cela garantira une stabilité maximale du trépied pour haut-parleur.

3. Desserrez la molette en haut du trépied pour haut-parleur jusqu'à ce que le tube télescopique à l'intérieur sorte du tube de base.
4. Tirez le tube télescopique vers le haut jusqu'à la hauteur désirée.
5. Bloquez le tube télescopique en insérant la goupille métallique dans 1 paire de trous située sur le tube télescopique. Ensuite, positionnez le tube télescopique de façon à ce que la goupille métallique repose sur la base où était rangé le tube télescopique.
6. Tournez la molette pour maintenir le tube télescopique en place.



AVERTISSEMENT : soyez prudent lors de l'assemblage des haut-parleurs, car ils sont lourds. Deux personnes au minimum sont nécessaires pour installer les haut-parleurs sur le trépied.

Assemblage des haut-parleurs

2 lignes sources de haut-parleurs sont fournies. Chaque ensemble comprend 4 haut-parleurs qui doivent être assemblés avant d'être installés sur le trépied.

- 1 ① Placez les 4 haut-parleurs au sol, face arrière vers le haut. Alignez le support de ligne source aux trous de vis situés à l'arrière de chaque haut-parleur. Insérez les 8 vis et serrez-les à l'aide de la clé Allen.
- ② Une fois l'assemblage terminé, branchez les 3 câbles de ligne source dans la configuration illustrée.
- ③ Dévissez et retirez la molette qui se trouve sur le support de ligne source. Alignez le trou du support de fixation métallique à celui situé sur le support de ligne source. Insérez et serrez la molette pour maintenir le support de fixation métallique en place.
REMARQUE : veuillez insérer le support de fixation métallique comme illustré sur le schéma.
- ④ Faites tourner la molette du support de fixation métallique dans le sens inverse des aiguilles d'une montre et installez la ligne source sur le trépied. Faites tourner la molette dans le sens des aiguilles d'une montre pour maintenir le tout en place. Faites de même pour l'assemblage de la seconde ligne source.

Branchements



IMPORTANT !

- Avant d'ajouter ou de modifier des branchements, assurez-vous que tous les éléments du système de haut-parleurs sont débranchés de la source d'alimentation et que toutes les commandes sont désactivées ou au niveau minimum.

Branchement d'une source audio aux lignes sources et ajout de haut-parleur

- 2 Pour améliorer les performances de l'appareil qui sert de source audio (c'est-à-dire tout appareil stéréo de 350-500 mV), branchez l'appareil source au caisson de basses (équipé d'un amplificateur intégré) et aux lignes sources, ainsi qu'à un haut-parleur supplémentaire (si vous le souhaitez).
1. Branchez l'appareil qui sert de source audio aux connecteurs **d'ENTRÉE XLR/TRS SYMÉTRIQUE** à l'aide d'un câble d'entrée XLR ou TRS ¼" (câbles non fournis).
2. Branchez les lignes sources de haut-parleurs aux connecteurs **SORTIE HAUT-PARLEUR (CANAL GAUCHE)** et **SORTIE HAUT-PARLEUR (CANAL DROIT)** (SPEAKER OUTER (LEFT CH) et SPEAKER OUTER (RIGHT CH)) à l'aide des deux câbles TRS ¼" de 6 m fournis.
3. Branchez un haut-parleur supplémentaire au connecteur de **SORTIE XLR SYMÉTRIQUE**.



REMARQUE : Les connecteurs de sortie XLR ne sont actifs que lorsque les entrées XLR/TRS sont utilisées.

Branchement d'une table de mixage

- 3 Pour ajuster les paramètres de son de façon plus précise, branchez une table de mixage au système de haut-parleurs.
1. Branchez la table de mixage aux connecteurs **d'ENTRÉE XLR/TRS SYMÉTRIQUE** à l'aide d'un câble XLR/TRS ¼".
2. Comme décrit plus haut, branchez les lignes sources de haut-parleurs ou un haut-parleur supplémentaire si vous le souhaitez.



REMARQUE : Les connecteurs de sortie XLR ne sont actifs que lorsque les entrées XLR/TRS sont utilisées.

Option 1 – Connexion d'un téléphone, d'une tablette ou d'un iPod via le connecteur AUX INPUT

- 4 1 Tout appareil audio disposant d'une prise 3,5 mm, tel qu'un téléphone, une tablette ou un iPod, peut être connecté au système de haut-parleurs.
1. Connectez l'appareil au système de haut-parleurs en branchant un câble jack 3,5 mm au connecteur **d'ENTRÉE AUX**. Branchez l'autre extrémité du câble à l'appareil (téléphone, tablette, etc.).
2. Comme décrit plus haut, branchez les lignes sources de haut-parleurs ou un haut-parleur supplémentaire si vous le souhaitez.

Option 2 – Connexion d'un téléphone, d'une tablette ou d'un iPod via l'ENTRÉE RCA ASYMÉTRIQUE

- 4 2 1. Connectez l'appareil au système de haut-parleurs en branchant 2 câbles jack 3,5 mm aux connecteurs de l'**ENTRÉE RCA ASYMÉTRIQUE**. Branchez l'autre extrémité du câble à l'appareil (téléphone, tablette, etc.).
2. Comme décrit plus haut, branchez les lignes sources de haut-parleurs ou un haut-parleur supplémentaire si vous le souhaitez.

Connexion d'un support USB pour la lecture de fichiers MP3

1. Stockez vos fichiers MP3 sur une clé USB, puis insérez cette clé USB dans le système de haut-parleurs. L'écran LCD affiche automatiquement **USB** et la musique stockée est lue.
2. Comme décrit plus haut, branchez les lignes sources de haut-parleurs ou un haut-parleur supplémentaire si vous le souhaitez.

Association à un appareil Bluetooth

Pour connecter ce système de haut-parleurs à un périphérique Bluetooth, vous devez d'abord associer le système de haut-parleurs au périphérique.

1. Mettez le périphérique Bluetooth en marche :
 - Accédez aux paramètres du périphérique.
 - Sélectionnez Bluetooth et activez-le.



REMARQUE : Si votre périphérique Bluetooth était précédemment associé à un autre appareil, supprimez cette association avant d'essayer de connecter le périphérique au système de haut-parleurs.

2. Mettez le caisson de basses/l'amplificateur en marche en plaçant le **BOUTON MARCHÉ/ARRÊT PRINCIPAL** sur la position **I. BLUE** clignote alors à l'écran pour indiquer que le système de haut-parleurs est automatiquement entré en mode d'association et recherche un appareil Bluetooth. Si le caisson de basses/l'amplificateur est déjà en marche et que vous ne voyez pas **BLUE** clignoter à l'écran, appuyez sur le bouton **MODE** jusqu'à ce que ce soit le cas.
3. Lorsque le périphérique Bluetooth affiche le nom Bluetooth du système de haut-parleurs, **EDENWOOD CURVE SYSTEM 18P**, sélectionnez ce nom et confirmez l'association.
4. **BLUE** arrête de clignoter une fois l'association entre les appareils effectuée.



REMARQUE :

- Avant de connecter un périphérique Bluetooth à ce système, assurez-vous de connaître les caractéristiques de ce périphérique.
- Si le nom Bluetooth du système de haut-parleurs n'apparaît pas sur votre périphérique Bluetooth, rapprochez les deux appareils. Si cela ne fonctionne pas, éteignez les appareils, puis mettez-les à nouveau en marche avant de reprendre le processus d'association.
- Lors de l'association des appareils, vérifiez que ces derniers ne sont pas à plus de 15 mètres l'un de l'autre, et qu'il n'y a pas d'obstructions physiques entre eux.
- Une fois l'association effectuée, les deux appareils devraient mémoriser la connexion et il ne devrait pas être nécessaire de les associer à nouveau.
- Il n'est pas garanti que tous les périphériques Bluetooth soient compatibles.
- Si la force du signal est faible, votre récepteur Bluetooth pourrait se déconnecter. Si aucune clé USB n'est connectée, le système entrera à nouveau automatiquement en mode d'association. Si une clé USB est connectée, le système jouera automatiquement les pistes de la clé. Dans ce cas, retirez la clé USB du système pour continuer à utiliser la fonction Bluetooth.

Alimentation secteur et fusible



Avertissement !

- Sélectionnez la tension adéquate, correspondant à la source d'alimentation (et au calibre du fusible) avant de brancher le système à la source d'alimentation.
- N'utilisez que la tension correcte, car vous risqueriez sinon d'endommager le système et/ou vous blesser et annuler la garantie.
- Avant de brancher le système de haut-parleurs et de le mettre en marche, vérifiez que toutes les commandes sont désactivées ou réglées sur le niveau minimum.

Connexion du système de haut-parleurs à une source d'alimentation

Une fois tous les branchements effectués sur le système de haut-parleurs, vous pouvez brancher le caisson de basses/l'amplificateur à l'alimentation secteur.

1. Branchez une extrémité du câble d'alimentation à la prise d'alimentation du système et l'autre à la prise secteur.
2. Faites glisser le **BOUTON MARCHÉ/ARRÊT PRINCIPAL** sur la position **I**. Le **VOYANT LED D'ALIMENTATION** s'allume.

Déconnexion du système de haut-parleurs d'une source d'alimentation

1. Faites glisser le **BOUTON MARCHÉ/ARRÊT PRINCIPAL** sur la position **O**. Le **VOYANT LED D'ALIMENTATION** s'éteint.
2. Débranchez le câble d'alimentation de la prise d'alimentation du système et de la prise secteur.



REMARQUE : Débranchez toujours le système de haut-parleurs de la source d'alimentation lorsque vous ne l'utilisez pas pendant une longue période.

Remplacement du fusible

Lorsque la puissance de sortie de l'amplificateur dépasse la capacité de charge du haut-parleur, le fusible grille et doit être remplacé.



Avertissement !

- Pour remplacer le fusible, vous devez utiliser exactement le même type de fusible : un fusible cylindrique temporisé Ø 5 x 20 mm, type L5T, T3,15 AL/250 V CA.

1. Le fusible est situé sous la prise d'alimentation du caisson de basses/de l'amplificateur.
2. Débranchez le câble d'alimentation du caisson de basses/de l'amplificateur.
3. Placez un tournevis plat dans la petite encoche et soulevez le couvercle du fusible.
4. Insérez le nouveau fusible et refermez le couvercle.

Fonctionnement

Une fois que vous avez configuré le système de haut-parleurs, vous pouvez soit utiliser les commandes de la source audio externe (le cas échéant), soit utiliser le panneau **LECTURE MULTIMÉDIA** (MEDIA PLAYER) et les paramètres de son du système à l'arrière du caisson de basses/de l'amplificateur pour lire la musique avec un son optimal. La télécommande vous offre la flexibilité de lire de la musique à distance. Pour en savoir plus sur les différentes fonctions et l'utilisation de ces commandes, veuillez vous reporter au tableau de la section **Aperçu du produit – Composants** de ce mode d'emploi.

Télécommande

5 Insertion de la batterie

- 1 Poussez la languette d'ouverture du compartiment des piles vers le bas et retirez le couvercle.
- 2 Insérez 2 piles AAA de 1,5 V (non fournies) en veillant à respecter les polarités (+ et -) indiquées sur le compartiment des piles.
- 3 Placez la partie inférieure du couvercle du compartiment des piles sur le compartiment. Appuyez ensuite sur la partie supérieure du couvercle jusqu'à entendre un clic indiquant qu'il est bien enclenché.

Fonctionnement de la télécommande

Dirigez la télécommande vers le système à 5 mètres de distance au maximum en visant le capteur de télécommande. Le capteur de télécommande du caisson de basses/de l'amplificateur est situé à l'avant du système. La portée peut varier en fonction de la luminosité de la pièce.



Avertissement !

- Assurez-vous qu'il n'y ait aucun obstacle entre la télécommande et le capteur infrarouge du système.
- N'exposez pas le capteur infrarouge de la télécommande à la lumière directe du soleil ou à une autre lumière forte, telle qu'une lumière fluorescente.

Nettoyage et entretien



AVERTISSEMENT ! Débranchez toujours le système avant de le nettoyer.

- Nettoyez l'extérieur à l'aide d'un chiffon doux et sec.
- N'utilisez pas de détergents inflammables ou abrasifs, tels que du benzène ou du white-spirit, pour nettoyer le système.
- Ne plongez jamais les haut-parleurs, le caisson de basses ou les câbles dans l'eau et ne laissez aucun liquide entrer dans une partie du système, quelle qu'elle soit.
- Nettoyez les trépieds et les supports de fixation métalliques avec un chiffon doux légèrement humidifié. Séchez-les complètement.

Dépannage

Problème	Cause possible	Solution
Le caisson de basses/ l'amplificateur ne fonctionne pas.	<ul style="list-style-type: none"> • La fiche n'est pas bien insérée ou n'est pas branchée. • Vérifiez que le fusible pour la source d'alimentation principale n'est pas grillé. 	<ul style="list-style-type: none"> • Vérifiez le cordon d'alimentation et assurez-vous qu'il est bien branché à la prise secteur. • Vérifiez que le bouton marche/arrêt à l'arrière de l'appareil est bien sur marche et fonctionne correctement. • Remplacez le fusible. Si cela ne résout pas le problème, essayez de brancher le système à une autre prise secteur. Si le problème persiste, apportez l'appareil au centre de réparation le plus proche.
Il n'y a pas de son.	<ul style="list-style-type: none"> • Les branchements du système de haut-parleurs sont lâches ou incomplets. • Le volume est trop bas. 	<ul style="list-style-type: none"> • Vérifiez que tous les branchements sont bien effectués et les fiches bien insérées. • Augmentez le volume du système de haut-parleurs et vérifiez que la source audio n'est pas en mode sourdine ou réglée sur un volume bas.

Problème	Cause possible	Solution
La télécommande ne fonctionne pas.	<ul style="list-style-type: none"> • Les piles sont épuisées. • Vous êtes trop loin du système de haut-parleurs. • Le système de haut-parleurs est réglé sur un autre mode. 	<ul style="list-style-type: none"> • Changez les piles de la télécommande en veillant à respecter les bonnes polarités (+/-). • Placez la télécommande à moins de 5 mètres du système de haut-parleurs et dirigez-la vers le capteur à l'avant du caisson de basses/de l'amplificateur. • Appuyez plusieurs fois sur la bouton MODE pour sélectionner la source appropriée.
Le nom Bluetooth est introuvable.	<ul style="list-style-type: none"> • La fonction Bluetooth n'est peut-être pas activée sur le périphérique Bluetooth. • Vous êtes trop loin du système de haut-parleurs. • Une autre association Bluetooth vous empêche d'associer votre périphérique Bluetooth au système de haut-parleurs. 	<ul style="list-style-type: none"> • Assurez-vous que la fonction Bluetooth est activée sur votre périphérique Bluetooth. • Placez le périphérique Bluetooth à moins de 15 mètres du système de haut-parleurs. • Supprimez toute association Bluetooth existante et essayez à nouveau d'associer les appareils.

Rangement

- Débranchez toujours l'appareil de la prise de courant avant de le ranger.
- Si vous ne prévoyez pas d'utiliser l'appareil avant une longue période, nous vous recommandons de le ranger dans son emballage d'origine dans un endroit frais et sec, à l'abri de la lumière directe du soleil, de la poussière et des saletés excessives. Si vous choisissez de ranger le produit entièrement assemblé, nous vous recommandons de le couvrir pour le protéger de la poussière.
- Rangez l'appareil dans un un endroit hors de la portée des enfants et des animaux de compagnie.
- S'il est nécessaire de déplacer le produit, utilisez l'emballage d'origine.

Thank you!

Thank you for choosing this EDENWOOD product. EDENWOOD products are chosen, tested, and recommended by ELECTRO DEPOT, so you can be sure you are getting a top-quality, easy-to-use product that won't let you down.

We're confident your new device will be a pleasure to use every day!

Welcome to ELECTRO DEPOT.



20

EN

Table of Contents

A

Product overview

Parts
Product overview
Intended use
Specifications
Declaration of conformity

B

Product usage

Installation
Connections
Mains power supply and fuse
Operation
Remote control

C

Cleaning and maintenance

Cleaning and maintenance
Troubleshooting
Storage





Parts





Main parts

- A** 8 x speakers – the line arrays are arranged as 2 sets of 4 speakers
- 1** 2 x line array mounts
- 2** 18 x screws - 2 of which are spare.
- 3** 2 x Allen keys
- B** 2 x metal mounting brackets – for the line arrays.
NOTE: The knob for the metal mounting bracket is packed with the screws.
- C** 2 x speaker tripods
- D** 7 x line array cables – connects the speakers to one another (each cable is a 335 cm-long ¼" TRS cable)
- E** 2 x line array cables – connects the 2 line arrays to the subwoofer/amplifier (each cable is a 6 m-long ¼" TRS cable).
- F** Mains power cable
- G** Subwoofer with a built-in amplifier. The speaker control system is found on the back of the unit.
- H** Handle

Rear view of subwoofer/amplifier

- I UNBALANCED RCA INPUT** Connects the unit to a computer, mobile device, etc.
- J MULTIMEDIA VOLUME CONTROL** Adjusts the input volume when using the USB, Bluetooth.
Control panel for audio files played via USB, Bluetooth or LINE IN. (The LINE IN input is connected via the UNBALANCED RCA INPUT or AUX INPUT connectors).
- K MEDIA PLAYER**

- | | |
|--|---|
| <p>1 USB port</p> | Plays MP3 files from a USB device. |
| <p>2 LCD screen</p> | Displays the modes and playback information. If no source is connected (e.g. USB or Bluetooth), NO will be displayed. |
| <p>3 MODE BUTTON</p> | Press to switch between USB, Bluetooth and LINE IN modes. |
| <p>4 </p> | In USB, Bluetooth or LINE IN mode: <ul style="list-style-type: none"> • Press to skip to the previous track or file. • Press and hold to decrease the volume, which ranges from V 00 to V 30. |
| <p>5 </p> | In USB, Bluetooth or LINE IN mode: <ul style="list-style-type: none"> • Press to skip to the next track or file. • Press and hold to increase the volume, which ranges from V 00 to V 30. |
| <p>6 </p> | In USB, Bluetooth or LINE IN mode, press repeatedly to select: <ul style="list-style-type: none"> • One – repeats a single file or track • Rand – randomly plays the files or tracks • All – plays all files or tracks in the order they are stored • Fold – plays a specific file of track |
| <p>7 </p> | In USB, Bluetooth or LINE IN mode: <ul style="list-style-type: none"> • Plays or pauses the file/track. |
| <p>L SUBWOOFER FREQUENCY CONTROL KNOB</p> | Sets the subwoofer cutoff frequency. Signals above the set cutoff frequency are gradually removed to prevent them from interfering with the speaker line arrays. [Frequency range: 80 Hz - 1 kHz] |
| <p>M POWER LED INDICATOR</p> | Lights up green when the subwoofer/amplifier is connected to a power source and the main power switch is in the ON position. |
| <p>N PHASE BUTTON</p> | Synchronises the subwoofer to obtain a more precise bass frequency response (press to select 0 or 180°). |
| <p>O LIMIT LED INDICATOR</p> | Lights up red and flashes when the amplifier detects any subwoofer-affecting distortion. Reduce the volume when the indicator is lit. |
| <p>P SUB VOLUME CONTROL</p> | Adjusts the volume of the subwoofer and any additional subwoofers. |
| <p>Q MASTER VOLUME CONTROL</p> | Controls the volume of the subwoofer and line arrays. |

- R AUX INPUT** Connects the unit to a computer, mobile device, etc., via a 3.5 mm unbalanced stereo input.
- S BALANCED XLR/TRS INPUT** Connects the unit to an audio interface or mixer via a ¼" XLR-TRS jack combo socket.
WARNING! Only connect one input source at a time.
- T BALANCED XLR OUTPUT** Connects additional speakers or subwoofers.
NOTE: This connection is only enabled if you use XLR or ¼" TRS balanced inputs.
- U SPEAKER OUTER (LEFT CH/RIGHT CH)** Connects the left and right line arrays to the subwoofer via the 2 x 6-metre ¼" TRS cables (supplied).
- V MAIN POWER SWITCH** Switches the power ON (I) or OFF (O).
NOTE: Turn the switch OFF (O) when you are not using the unit for a prolonged period of time.
- W AC SOCKET AND FUSE** Connects the unit to the main power source. The fuse protects the subwoofer/amplifier from a power surge/overload.
- X Remote control** Controls playback functions in USB and Bluetooth mode only.
- 1 MODE** Press to switch between USB and Bluetooth modes.
- 2**   Selects the previous or next file.
- 3 VOL- / VOL+** Decreases (-) or increases (+) the volume from **V 00** to **V 30**.
- 4 0 - 9** Selects the file or track number.
NOTE: For numbers over 10, press -- or --- and then use the numeric keypad to enter the desired number.
- 5 EQ** Selects the pre-set equalisation: Pop, Rock, Jazz, Classic and Country.
- 6**   Selects the previous or next file/track.
- 7**  Plays or pauses the file or track.
- 8** -- / --- Press to select a double-digit track number (10+). Press to select a triple-digit track number (100+). (Use the numeric keypad to enter the number.)

Product overview

- Unpack and remove all labels from the unit. Please check that all the product's parts are included and intact. If the unit is damaged or faulty, do not use it and take it to your retailer or after-sales service centre.
- Keep all packaging out of the reach of children. There is a risk of accidents if children play with packaging materials.

Intended use

- This product is intended for domestic or commercial indoor use.
- Any other use may damage the product or cause injury.

Specifications

Model:	974908 – CURVE SYSTEM 18P
Company name or registered trademark, business registration number and manufacturer's address:	ELECTRO DEPOT /R.C.S. 433 744 539 1 route de Vendeville, 59155 Faches Thumesnil, FRANCE
Speakers – 2 sets of 4 speakers: (H x W x D)	760 x 400 x 295 mm
Subwoofer: (H x W x D)	615 x 595 x 715 mm
Subwoofer speaker:	18"
Steel tripod (height adjustable):	1,100-1,870 mm
Protection class:	Class I
Speaker	
Audio gain:	6-12 dB
Operating frequency:	Bass: 30 - 500 Hz Treble & Alto: 65 Hz - 20 kHz
Line array elements:	Provide a mixture of sounds: Treble (high) Alto (medium) Subwoofer (low)

Input connectors:

- USB for MP3 files
- Bluetooth
- Unbalanced RCA input
- Unbalanced AUX input
- Balanced XLR input
- Balanced ¼" TRS input

Output connectors:

- Balanced XLR input
- Balanced ¼" TRS input (for the line arrays)
- Speakon (for an additional passive subwoofer)

Fuse:

Cylindrical time-delay fuse - Ø 5 x 20 mm, type L5T, T3.15 AL/250 V AC

Amplifier power output:

500 W (RMS) per line array (1000 W in total) - 2800 W MAX

USB

USB compatibility:

Up to 32GB

Supported USB file formats:

MP3, SBC, AAC, WAV, FLAC, APE, WMA, F1A

Subwoofer

Power supply:

230 V ~, 50 Hz

Subwoofer crossover frequency:

160 Hz ~ 1K Hz

Maximum transmission power:

500 W

Bluetooth

Bluetooth® version:

5.0

Maximum power transmitted via BT:

4.39 dBm

Bluetooth name:

EDENWOOD CURVE SYSTEM 18P

BT frequency:

2402 MHz~2480 MHz

Remote control

Batteries:

2 x 1.5 V AAA batteries (not supplied)

Operating range:

5 metres

Compatibility disclaimer

Wireless performance is dependent on your device's Bluetooth wireless technology. Please check with the manufacturer. ELECTRO DÉPÔT cannot be held responsible for any data loss or leaks resulting from the use of these devices.

**Declaration of conformity**

In this document, ELECTRO DÉPÔT declares that this unit complies with the essential requirements and other relevant provisions of Directive 2014/53/EU. The declaration of conformity can be viewed on the following website: <http://www.electrodepot.fr/sav/notices/>

Installation

Before installing the product, please take the following factors into consideration when choosing a location for the speaker system.

- Where do you want the sound to be projected for the best audio experience?
- Where is the best place for the sound technician to check the speaker system?
- Where will the subwoofer/amplifier be located for easy access to the control panel?
- Make sure the speaker system is placed in a dry, well-ventilated location on a stable surface that can support the weight of the system.



IMPORTANT!

- Before plugging in and switching on the speaker system, make sure that all the controls are turned off or set to the minimum level.

Assembling the speaker tripod

1. Unscrew the knob located just above the 3 legs of the tripod until it is loose.
2. Pull the 3 legs outwards, then tighten the knob to secure the legs into place.



NOTE: Extend the tripod legs as wide as possible as this will ensure that the speaker tripod is as stable as possible.

3. Loosen the knob at the top of the speaker tripod until the telescopic pole extends from the base tube.
4. Pull the telescopic pole upwards to extend it to the desired height.
5. Secure the telescopic pole in place by inserting the metal pin through 1 pair of holes located on the telescopic pole. Then position the telescopic pole so that the metal pin rests on the same base in which the telescopic tube was stored.
6. Tighten the knob to secure the telescopic pole in place.



WARNING! Take care when assembling the speakers as they are heavy. At least two people are required to mount the speakers onto the tripod.

Assembling the speakers

2 speaker line arrays are provided. Each set comprises 4 speakers that need to be assembled prior to being mounted on the tripod.

- 1 ① Place the 4 speakers on the ground with the back of the speakers facing upwards. Align the line array mount with the screw holes on the back of each speaker. Insert the 8 screws and tighten them with the Allen key.
- ② Once assembled, connect the 3 line array cables in the indicated configuration.
- ③ Unscrew and remove the knob on the line array mount. Align the hole in the metal mounting bracket with the hole on the line array bracket. Insert and tighten the knob to secure the metal mounting bracket in place.
NOTE: Please insert the metal mounting bracket as shown in the diagram.
- ④ Unscrew the metal mounting bracket's knob anticlockwise and mount the line array onto the tripod. Turn the knob clockwise to secure it firmly in place. Repeat the process to assemble the second line array.

Connections



IMPORTANT!

- Before adding or changing connections, make sure that all parts of the speaker system have been disconnected from the power supply and all the controls are off or set to the minimum level.

Connecting an audio source to the line arrays and adding a speaker

- 2 To increase the performance of your audio source unit (i.e. any 350-500 mV stereo device), connect the source unit with the subwoofer (equipped with a built-in amplifier) and the line arrays, in addition to an additional speaker (if desired).
 1. Connect the audio source unit to the **BALANCED XLR/TRS INPUT** connectors via an XLR or ¼" TRS input (cables not provided).
 2. Connect the speaker line arrays to the **SPEAKER OUPUT (LEFT CH)** and **SPEAKER OUTPUT (RIGHT CH)** connectors using the two 6 m ¼" TRS cables provided.
 3. Connect an additional speaker to the **BALANCED XLR OUTPUT** connector.



NOTE: The XLR output connectors are only active when the XLR/TRS inputs are in use.

Connecting a mixer

- 3 To fine-tune the sound settings, connect a mixer to the speaker system.
 1. Connect the mixer to the **BALANCED XLR/TRS INPUT** connectors via a ¼" XLR/TRS cable.
 2. As described above, connect the line arrays and an additional speaker, if desired.



NOTE: The XLR output connectors are only active when the XLR/TRS inputs are in use.

Option 1 – Connecting a phone, tablet, or iPod via an AUX INPUT connector

- 4 ① Any audio device with a 3.5 mm socket, such as a phone, tablet, or iPod, can be connected to the speaker system.
 1. Connect the device to the speaker system by plugging a 3.5 mm jack cable into the **AUX INPUT** connector. Plug the other end of the cable into the device (e.g. phone, tablet etc.).
 2. As described above, connect the line arrays and an additional speaker, if desired.

Option 2 – Connecting a phone, tablet, or iPod via an UNBALANCED RCA INPUT

- 4 ② 1. Connect the device to the speaker system by plugging 2 x 3.5 mm jack cables into the **UNBALANCED RCA INPUT** connectors. Plug the other end of the cable into the device (e.g. phone, tablet etc.).
 2. As described above, connect the line arrays and an additional speaker, if desired.

Connecting a USB device for MP3 file playback

1. Save your MP3 files onto a USB stick and then insert the USB stick into the speaker system. **USB** will automatically be displayed on the LCD screen and the unit will start to play any saved music.
2. As described above, connect the line arrays and an additional speaker, if desired.

Pairing with a Bluetooth device

To connect this speaker system to a Bluetooth device, you must first pair the speaker system with the device.

1. Turn on the Bluetooth device:
 - Go to the device's settings.
 - Enable the Bluetooth function.



NOTE: If your Bluetooth device was previously connected to another device, disconnect it before attempting to connect the device to the speaker system.

2. Turn on the subwoofer/amplifier by putting the **MAIN POWER SWITCH** in the ON position. **I. BLUE** will flash on the screen to indicate that the speaker system has automatically entered pairing mode and is searching for a Bluetooth device. If the subwoofer/amplifier is already turned on and **BLUE** does not flash on the screen, press the **MODE** button until it does.

3. When the Bluetooth device displays the speaker system's Bluetooth name - **EDENWOOD CURVE SYSTEM 18P** - select this name and confirm the pairing process.
4. **BLUE** will stop flashing when the devices have paired.

**NOTE:**

- Before connecting a Bluetooth device to this system, make sure you are familiar with the device's functions.
- If the system's Bluetooth name does not appear on your Bluetooth device, move the devices closer together. If that doesn't work, turn the devices off and back on again before restarting the pairing process.
- When pairing the devices, make sure they are less than 15 metres apart and there are no physical obstructions between them.
- Once paired, the devices should remember the connection and you shouldn't need to pair them again.
- Compatibility with all Bluetooth devices is not guaranteed.
- If the signal strength is weak, your Bluetooth receiver may disconnect. If no USB stick is connected, the system will automatically re-enter pairing mode. If a USB stick is connected, it will automatically start playing tracks from the USB. In this instance, remove the USB stick from the system to continue using the Bluetooth function.

Mains power supply and fuse

**Warning!**

- Select the correct voltage that corresponds to the power source (and fuse rating) before connecting the system to the power source.
- Only use the correct voltage, otherwise you risk damaging the system and/or injuring yourself and voiding the warranty.
- Before plugging in and switching on the speaker system, make sure that all the controls are turned off or set to the minimum level.

Connecting the speaker system to a power source

Once all your speaker system's connections have been set up, you can connect the subwoofer/ amplifier to the mains power supply.

1. Connect one end of the power cable to the system's AC socket and the other end to the mains socket.
2. Slide the **MAIN POWER SWITCH** to the **I** position. The **POWER LED INDICATOR** will turn on.

Disconnecting the speaker system from a power source

1. Slide the **MAIN POWER SWITCH** to the **0** position. The **POWER LED INDICATOR** will turn off.
2. Unplug the power cable from the system's AC socket and the mains socket.



NOTE: Always unplug the speaker system from the power supply when you are not planning to use it for a long period of time.

Replacing the fuse

Should your amplifier's output power exceed the speaker's load capacity, the fuse will blow and need to be replaced.



Warning!

- When replacing the fuse, you must use the exact same type: a cylindrical time-delay fuse - Ø 5 x 20 mm, type L5T, T3.15 AL/250 V AC.

1. The fuse is located beneath the subwoofer/amplifier's AC socket.
2. Unplug the power cable from the subwoofer/amplifier.
3. Insert a flathead screwdriver into the small notch and lift up the fuse cover.
4. Insert the new fuse and close the cover.

Operation

Once you have set up the speaker system, you can either use the external audio source's controls (if available) or the **MEDIA PLAYER** panel and the system's sound settings on the back of the subwoofer/amplifier to play music and achieve an optimal sound. The remote control is a flexible way to remotely control music playback. To learn more about the various functions and how to use these commands, please refer to the table in the **Product overview – Parts** section of this manual.

Remote control

5 Inserting the battery

- ① Push the release clip on the battery compartment downwards and lift to remove the cover.
- ② Insert 2 x 1.5 V AAA batteries (not supplied) the correct way around, by observing the polarity (+ and -) indicated on the battery compartment.
- ③ Place the furthest end of the cover in position on top of the battery compartment. Then press the nearest end of the cover until you hear it click firmly into place.

Operating the remote control

Point the remote control at the sensor from up to 5 metres away from the unit. The amplifier/subwoofer's remote control sensor is located at the front of the system. The range may vary depending on the brightness of the room.

**Warning!**

- Make sure there are no obstacles between the remote control and the unit's infrared sensor.
- Do not expose the remote's infrared sensor to direct sunlight or any other strong lighting, such as a fluorescent light.

Cleaning and maintenance



WARNING! Always unplug the system before carrying out any cleaning operations.

- Clean the exterior with a soft, dry cloth.
- Do not use flammable or abrasive detergents (e.g. benzene or white spirit) to clean the unit.
- Never immerse the speakers, subwoofer or cables in water and do not allow any liquid to enter any part of the unit.
- Clean the tripods and metal mounting brackets with a slightly damp, soft cloth. Dry them thoroughly.

Troubleshooting

Problem	Possible Cause	Solution
The subwoofer/ amplifier is not working.	<ul style="list-style-type: none"> • The plug is not properly inserted or plugged in. • Check that the main power source fuse has not blown. 	<ul style="list-style-type: none"> • Check the power cable and make sure it is securely plugged into the mains socket. • Check that the main power switch on the back of the unit is turned on and working properly. • Replace the fuse. If it is still not working, try plugging the system into another mains socket. If the problem persists, take the unit to your nearest service centre.
There is no sound.	<ul style="list-style-type: none"> • The speaker system connections are loose or not connected. • The volume is too low. 	<ul style="list-style-type: none"> • Check all the connections are correct and firmly in place. • Increase the speaker system's volume and check that the audio source is not set to mute or a low volume.

Problem	Possible Cause	Solution
The remote control doesn't work	<ul style="list-style-type: none"> • The batteries are dead. • You are too far away from the speaker system. • The speaker system is set to another mode. 	<ul style="list-style-type: none"> • Change the remote control batteries, making sure the polarities (+/-) are correct. • Move the remote control within 5 metres of the speaker system and point it at the sensor on the front of the subwoofer/amplifier. • Press the MODE BUTTON several times to select the appropriate source.
The Bluetooth name cannot be found.	<ul style="list-style-type: none"> • The Bluetooth function may not be enabled on the Bluetooth device. • You are too far away from the speaker system. • Another Bluetooth pairing is preventing you from pairing your Bluetooth device with the speaker system. 	<ul style="list-style-type: none"> • Make sure the Bluetooth function is enabled on your Bluetooth device. • Move the Bluetooth device within 15 metres of the speaker system. • Remove any existing Bluetooth pairing and try pairing the devices again.

Storage

- Always unplug the unit from the mains before storing it.
- If you do not plan on using the unit for a long period of time, we recommend storing it in its original packaging in a cool, dry place, away from direct sunlight, dust and excessive dirt. Should you choose to store the product fully assembled, we recommend covering it to protect it from dust.
- Store the unit in a place out of the reach of children and pets.
- Use the original packaging, should you ever need to transport the product.

Bedankt!

Proficiat met uw keuze voor een product van EDENWOOD.

De selectie en de testen van de toestellen van EDENWOOD gebeuren volledig onder controle en supervisie van ELECTRO DEPOT. We staan garant voor de kwaliteit van de toestellen van EDENWOOD, die uitmunten in hun eenvoudig gebruik, hun betrouwbare werking en hun onberispelijke kwaliteit.

ELECTRO DEPOT beveelt de EDENWOOD toestellen aan en is ervan overtuigd dat u uiterst tevreden zal zijn bij elk gebruik van het toestel.
Welkom bij ELECTRO DEPOT.

Bezoek onze website: www.electrodepot.be



ELECTRO DEPOT

36

NL

A

Overzicht van het toestel

Onderdelen
Overzicht van het product
Doelmatig gebruik
Specificaties
Conformiteitverklaring

B

Gebruik van het toestel

Installatie
Aansluitingen
Netvoeding en zekering
Werking
Afstandsbediening

C

Reiniging en onderhoud

Reiniging en onderhoud
Probleemoplossing
Opslag

Onderdelen

Voornaamste onderdelen

- A** Luidspreker x 8 – de line array-luidsprekers zijn opgesteld in 2 groepen van 4 luidsprekers
- 1** line array-luidsprekersteun x 2
- 2** Bout x 18 - 2 bouten zijn reserveschroeven.
- 3** Inbussleutel x 2
- Metalen bevestigingssteun x 2 - voor de line array-luidsprekers.
- B** **OPMERKING:** De stermoer voor de metalen bevestigingssteun bevindt zich bij de bouten.
- C** Driepoot voor luidsprekers x 2
- D** Line arraykabel x 7 - om de luidsprekers op elkaar aan te sluiten (elke kabel is een TRS ¼"-kabel van 30 cm)
- E** Line arraykabel x 2 - om 2 lijnbronnen op de subwoofer/versterker aan te sluiten (elke kabel is een TRS ¼"-kabel van 6 m)
- F** Netsnoer
- G** Subwoofer met geïntegreerde versterker Het bedieningssysteem van de luidsprekers bevindt zich aan de achterkant van het apparaat
- H** Handgreep

Achteraanzicht van subwoofer/versterker

- I** **RCA-LIJNINGANG** Aansluiten van het apparaat op een computer, een mobiel apparaat, etc.
- J** **VOLUMEREGELAAR VOOR MULTIMEDIA** Regelen van het ingangsvolume in de USB, Bluetooth.

K MULTIMEDIASPELER
(MEDIA PLAYER)

1 USB-poort

Bedieningspaneel voor audiobestanden die via USB, Bluetooth of LINE IN worden afgespeeld. (De LINE IN-ingang komt tot stand via de aansluitingen van de RCA-lijningang (UNBALANCED RCA INPUT) of AUX (AUX INPUT)).

Lezen van MP3-bestanden via USB.

2 LCD-scherm

Weergeven van de modi en afspeelinformatie. Als er geen bron (bijv. USB of Bluetooth) aangesloten is, verschijnt er **NO** op het scherm.

3 **MODE KNOP**

Druk op deze knop om tussen de USB, Bluetooth en LINE IN-modus te schakelen.

4 

In de USB, Bluetooth of LINE IN-modus:

- Druk op deze knop om naar de vorige track of bestand te gaan.
- Houd deze knop ingedrukt om het volume te verlagen (regelbaar tussen **V 00** en **V 30**).

5 

In de USB, Bluetooth of LINE IN-modus:

- Druk op deze knop om naar de volgende track of bestand te gaan.
- Houd deze knop ingedrukt om het volume te verhogen (regelbaar tussen **V 00** en **V 30**).

6 

In de USB, Bluetooth of LINE IN-modus, druk herhaaldelijk om het volgende te selecteren:

- **One** – één bestand of één track herhalen
- **Rand** – bestanden of tracks willekeurig afspelen
- **All** – alle bestanden of tracks in de opgeslagen volgorde afspelen
- **Fold** – om een specifiek bestand of muziek af te spelen

7 

In de USB, Bluetooth of LINE IN-modus:

- Het bestand/de track afspelen of het afspelen onderbreken.



L FREQUENTIAREGELAAR
VOOR SUBWOOFER

De kantelfrequentie van de subwoofer bepalen.

Signalen boven de kantelfrequentie worden trapsgewijs verwijderd om storing op de line array-luidsprekers te vermijden. (Frequentiebereik: 80 Hz - 1 kHz)

M AAN/UIT-
CONTROLELAMPJE

Dit controlelampje brandt groen wanneer de subwoofer/versterker op de voeding is aangesloten en de aan/uit-knop op de positie ON (aan) is ingesteld.

- N PHASE KNOP** De subwoofer synchroniseren om de meest nauwkeurige lage frequentierespons te krijgen (druk om 0 of 180° te kiezen).
- O LED-LIMIETCONTROLELAMPJE** Dit controlelampje knippert rood wanneer de versterker een storing op de subwoofer detecteert. Verlaag het volume wanneer dit controlelampje brandt.
- P VOLUMEREGELAAR VOOR SUBWOOFER** Het volume van de subwoofer en andere aangesloten subwoofers regelen.
- Q HOOFDVOLUMEREGELAAR** Het volume van de subwoofer en line array-luidsprekers regelen.
- R AUX-INGANG** Het apparaat op een computer, een mobiel apparaat, etc. aansluiten via een 3,5 mm stereo-lijningang.
- S XLR/TRS-LIJNINGANG** Het apparaat op een audio-interface of mengpaneel aansluiten via een gecombineerde XLR of TRS ¼"-stekker.
Waarschuwing: Sluit slechts één ingangsbron per keer aan.
- T XLR-LIJNINGANG** Aansluiten van extra luidsprekers of subwoofers.
Opmerking: Deze aansluiting is alleen actief wanneer een XLR of TRS ¼"-lijningang wordt gebruikt.
- U LUIDSPREKERUITGANG (SPEAKER OUTER) (LINKER KAN - LEFT CH/ RECHTER KAN - RIGHT CH)** Linker of rechter line array-luidsprekers op de subwoofer aansluiten met behulp van de 2 TRS ¼"-kabels van 6 meter (inbegrepen).
- V AAN/UIT-KNOP** Het apparaat inschakelen (I) of uitschakelen (O).
Opmerking: Stel de knop in op de positie Uit (O) als u het apparaat langere tijd niet denkt te gebruiken.
- W STEKKER EN ZEKERING** Het apparaat op de netvoeding aansluiten. De zekering beschermt de subwoofer/versterker tegen overspanning/overbelasting.
- X Afstandsbediening** De afspeelfuncties alleen in de USB en Bluetooth-modus bedienen.
- 1 MODE** Druk op deze knop om tussen de USB en Bluetooth-modus te schakelen.
- 2**   Het vorig of volgend bestand selecteren.

③ VOL- / VOL+

Het volume verlagen (-) of verhogen (+), regelbaar tussen **V 00** en **V 30**.

④ 0 - 9

Het nummer van het bestand of de track selecteren.

Opmerking: Voor nummers hoger dan 10, druk op -- of --- en gebruik vervolgens het numeriek toetsenblok om het gewenste nummer in te voeren.

⑤ EQ

De vooraf ingestelde equalizers selecteren: Pop, Rock, Jazz, Klassiek en Country.

⑥ ⏮ / ⏭

Het vorig of volgend bestand of track selecteren.

⑦ ⏸

Het bestand of de track afspelen of het afspelen onderbreken.

⑧ -- / ---

Druk op deze knop om een tracknummer uit 2 cijfers te selecteren (>10).

Druk op deze knop om een tracknummer uit 3 cijfers te selecteren (>100). (Gebruik het numeriek toetsenblok om het getal in te voeren.)

Overzicht van het product

- Haal het product uit de verpakking en verwijder alle etiketten. Controleer of alle onderdelen van het product aanwezig en in een goede staat zijn. Als het product beschadigd of defect is, gebruik het niet en breng het terug naar uw handelaar of klantendienst.
- Bewaar alle verpakkingsmateriaal buiten het bereik van kinderen. Er is risico op een ongeval als kinderen met de verpakking spelen.

Doelmatig gebruik

- Dit product is ontworpen voor huishoudelijk of commercieel gebruik binnenshuis.
- Elk ander gebruik kan schade aan het product of letsel aan personen teweegbrengen.

Specificaties

Model:	974908 – CURVE SYSTEM 18P
Naam van de vennootschap of handelsmerk, ondernemingsnummer en adres van de fabrikant:	ELECTRO DEPOT /R.C.S. 433 744 539 1 route de Vendeville, 59155 Faches Thumesnil, FRANKRIJK
Luidsprekers – 2 groepen van 4 luidsprekers: (H x B x D)	760 x 400 x 295 mm
Subwoofer: (H x B x D)	615 x 595 x 715 mm
Luidspreker van subwoofer:	18"
Driepoot van staal (regelbare grootte):	1 100-1 870 mm
Beschermingsgraad:	Klasse I
Luidsprekers:	
Audioversterking:	6-12 dB
Bedrijfsfrequentie:	Lage tonen: 30-500 Hz Hoge tonen en alt: 65 Hz-20 kHz
De line array-luidsprekers:	Leveren een mix van geluiden: Hoge tonen Alt (medium tonen) Subwoofer (lage tonen)

Ingangsaansluitingen:

- USB voor MP3-bestanden
- Bluetooth
- RCA-lijningang
- AUX-lijningang
- XLR-lijningang
- TRS ¼"-lijningang

Uitgangsaansluitingen:

- XLR-lijningang
- TRS ¼"-lijningang (voor de line array-luidsprekers)
- Speakon (voor een extra passieve subwoofer)

Zekering:

Cilindrische zekering met vertraging
Ø 5 x 20 mm, type L5T, T3,15 AL/250 V AC

Uitgangsvermogen van versterker:

500 W (RMS) per line array
(1000W RMS in totaal) - 2800W MAX

USB

USB-compatibiliteit:

Tot 32GB

compatibele USB-bestandsformaten:

MP3, SBC, AAC, WAV, FLAC, APE, WMA, F1A

Subwoofer

Voeding:

230 V ~, 50 Hz

Drempelfrequentie van subwoofer:

160 Hz ~ 1K Hz

Maximum zendvermogen:

500 W

Bluetooth

Bluetooth®-versie:

5,0

Maximum uitgezonden vermogen via BT:

4,39 dBm

Bluetoothnaam:

EDENWOOD CURVE SYSTEM 18P

BT-frequentie:

2402MHz~2480MHz

Afstandsbediening

Batterijen:

2 AAA 1,5 V batterijen (niet inbegrepen)

Werkingsbereik:

5 meter

Afwijzing van aansprakelijkheid inzake de compatibiliteit

De draadloze prestaties zijn afhankelijk van de draadloze Bluetooth-technologie van uw apparaat. Raadpleeg de fabrikant.

ELECTRO DÉPÔT is niet aansprakelijk voor verlies van gegevens door het gebruik van zijn apparaten.

**Conformiteitverklaring**

ELECTRO DEPOT verklaart hierbij dat dit apparaat in overeenstemming is met de essentiële eisen en andere relevante voorschriften van de richtlijn 2014/53/EU. De conformiteitsverklaring kan worden geraadpleegd op de website: <http://www.electrodepot.fr/sav/notices/>

Installatie

Alvorens het product te installeren, dient u rekening te houden met de volgende factoren bij het kiezen van een plaats voor het luidsprekersysteem.

- Waar wilt u dat het geluid geprojecteerd wordt voor een optimale audio-ervaring?
- Wat is de beste plaats voor de geluidstechnicus om het luidsprekersysteem te bedienen?
- Waar zal de subwoofer/versterker zich bevinden voor een eenvoudige toegang tot het bedieningspaneel?
- Ga na of het luidsprekersysteem op een droge en goed verluchte plaats staat, op een stabiel oppervlak dat het gewicht van het systeem kan dragen



BELANGRIJK!

- Alvorens het luidsprekersysteem op de voeding aan te sluiten en in te schakelen, controleer of alle bedieningsknoppen zijn gedeactiveerd of op het minimum niveau zijn ingesteld.

De luidsprekerdriepoot in elkaar zetten

1. Draai de sterknop, die zich net boven de 3 poten van de driepoot bevindt, los.
2. Trek de 3 poten naar buiten en draai de sterknop opnieuw vast om de poten stevig op hun plaats te houden.



OPMERKING: Klap de poten van de driepoot zo ver mogelijk open voor een maximale stabiliteit van de luidsprekerdriepoot.

3. Draai de sterknop aan de bovenkant van de luidsprekerdriepoot los totdat de telescoopbuis binnenin uit de basisbuis komt.
4. Trek de telescoopbuis tot de gewenste hoogte omhoog.
5. Blokkeer de telescoopbuis door de metalen pen in 1 van de paar gaten in de telescoopbuis te steken. Positioneer de telescopische buis vervolgens zodat de metalen pen op de basis rust of in de telescoopbuis zit.
6. Draai de sterknop om de telescoopbuis op z'n plaats te houden.



WAARSCHUWING: Wees voorzichtig tijdens het in elkaar zetten van de luidsprekers, ze zijn zwaar. Er zijn minstens twee personen nodig om de luidsprekers op de driepoot te installeren.

De luidsprekers in elkaar zetten

Er zijn 2 line array-luidsprekers meegeleverd. Elke set bestaat uit 4 luidsprekers die in elkaar moeten worden gezet voordat ze op de driepoot geïnstalleerd kunnen worden.

- 1 ① Plaats de 4 luidsprekers op de grond, met de achterkant omhoog gericht. Breng de line array-luidsprekersteun op één lijn met de boutgaten aan de achterkant van elke luidspreker. Draai de 8 bouten vast met behulp van de inbussleutel.
- ② Wanneer in elkaar gezet, sluit de 3 line array-kabels aan zoals weergegeven.
- ③ Draai de stermoer die zich op de line array-luidsprekersteun bevindt los en verwijder het. Breng het gat van de metalen bevestigingssteun op één lijn met het gat van de line array-luidsprekersteun. Breng de stermoer aan en draai vast om de metalen bevestigingssteun op zijn plaats te houden.
OPMERKING: Breng de metalen bevestigingssteun aan zoals weergegeven in de afbeelding.
- ④ Draai de stermoer van de metalen bevestigingssteun tegen de klok in en installeer de line array-luidspreker op de driepoot. Draai de stermoer met de klok mee om alles mooi op zijn plaats te houden.
Doe hetzelfde om de tweede line array-luidspreker in elkaar te zetten.

Aansluitingen



BELANGRIJK!

- Alvorens een aansluiting te maken of aan te passen, zorg dat alle onderdelen van het luidsprekersysteem van de netvoeding zijn ontkoppeld en alle bedieningsknoppen zijn uitgeschakeld of op minimum zijn ingesteld.

Een audiobron op de line array-luidsprekers aansluiten of een luidspreker toevoegen

- 2 Voor betere prestaties van het apparaat dat als audiobron dient (d.w.z. elk stereoapparaat van 350-500 mV), sluit het bronapparaat aan op de subwoofer (dat van een geïntegreerde versterker is voorzien) en de line array-luidsprekers of voeg een extra luidspreker toe (indien gewenst).
 1. Sluit het apparaat, dat als audiobron dient, aan op de aansluitingen van de **XLR/TRS-LIJNINGANG** met behulp van een XLR of TRS ¼"-ingangskabel (kabel niet inbegrepen).
 2. Sluit de line array-luidsprekers aan op de aansluiting van de **LUIDSPREKERUITGANG (LINKER KANAAL)** en **LUIDSPREKERUITGANG (RECHTER KANAAL)** (SPEAKER OUTER (LEFT CH) en SPEAKER OUTER (RIGHT CH)) met behulp van de twee inbegrepen TRS ¼"-kabels van 6 m.
 3. Sluit een extra luidspreker aan op de aansluiting van de **XLR-LIJNUITGANG**.



OPMERKING: De XLR-uitgangsaansluitingen zijn alleen actief wanneer de XLR/TRS-ingangen worden gebruikt.

Een mengpaneel aansluiten

- 3 Om de geluidsinstellingen nauwkeuriger te regelen, sluit een mengpaneel aan op het luidsprekersysteem.
1. Sluit het mengpaneel aan op de aansluitingen van de **XLR/TRS-lijningang** met behulp van een XLR/TRS ¼"-kabel.
 2. Zoals hierboven beschreven, sluit de line array-luidsprekers of, indien gewenst, een extra luidspreker aan.



OPMERKING: De XLR-uitgangsaansluitingen zijn alleen actief wanneer de XLR/TRS-ingangen worden gebruikt.

Optie 1 – Aansluiting van een telefoon, tablet of een iPod via de AUX-INGANG aansluiting.

- 4 1 Elk audioapparaat met een 3,5 mm-aansluiting, zoals een telefoon, tablet of een iPod, kan op het luidsprekersysteem worden aangesloten.
1. Sluit het apparaat aan op het luidsprekersysteem door een 3,5 mm-audiokabel op de **AUX-INGANG** aansluiting aan te sluiten. Sluit het ander uiteinde van de kabel aan op het apparaat (telefoon, tablet, etc.).
 2. Zoals hierboven beschreven, sluit de line array-luidsprekers of, indien gewenst, een extra luidspreker aan.

Optie 2 – Aansluiting van een telefoon, tablet of een iPod via de RCA-LIJNINGANG aansluiting.

- 4 2 1. Sluit het apparaat aan op het luidsprekersysteem door 2 3,5mm-audiokabels op de **RCA-LIJNINGANG** aansluitingen aan te sluiten. Sluit het ander uiteinde van de kabel aan op het apparaat (telefoon, tablet, etc.).
2. Zoals hierboven beschreven, sluit de line array-luidsprekers of, indien gewenst, een extra luidspreker aan.

Aansluiting van een USB-stick voor het afspelen van MP3-bestanden

1. Sla uw MP3-bestanden op een USB-stick op en steek deze USB-stick vervolgens in het luidsprekersysteem. Het LCD-scherm geeft automatisch **USB** weer en de opgeslagen muziek wordt afgespeeld.
2. Zoals hierboven beschreven, sluit de line array-luidsprekers of, indien gewenst, een extra luidspreker aan.

Koppeling met een Bluetooth-apparaat maken

Om dit luidsprekersysteem op een Bluetooth-apparaat aan te sluiten, koppel het luidsprekersysteem eerst aan het apparaat.

1. Schakel het Bluetooth-apparaat in:
 - Open de instellingen van het apparaat.
 - Selecteer Bluetooth en activeer het.



OPMERKING: Als uw Bluetooth-apparaat reeds aan een ander apparaat werd gekoppeld, verwijder deze koppeling voordat u probeert om het apparaat met het luidsprekersysteem te verbinden.

2. Schakel de subwoofer/versterker in door de **AAN/UIT-KNOP** op de positie **I in te stellen**. **BLUE** knippert vervolgens op het scherm om aan te geven dat het luidsprekersysteem de koppelingsmodus automatisch heeft geopend en naar het Bluetooth-apparaat zoekt. Als de subwoofer/versterker reeds is ingeschakeld en **BLUE** knippert niet op het scherm, druk op de **MODE** knop totdat dit het geval is.
3. Wanneer het Bluetooth-apparaat de Bluetoothnaam van het luidsprekersysteem, **EDENWOOD CURVE SYSTEM 18P**, weergeeft, selecteer deze naam en bevestig de koppeling.
4. **BLUE** stopt met knipperen zodra beide apparaten aan elkaar zijn gekoppeld.



OPMERKING:

- Voordat u een Bluetooth-verbinding met dit systeem tot stand brengt, zorg dat u volledig op de hoogte bent van de eigenschappen van dit Bluetooth-apparaat.
- Als de Bluetoothnaam van het luidsprekersysteem niet op uw Bluetooth-apparaat verschijnt, breng beide apparaten dicht bij elkaar. Als het steeds niet verschijnt, schakel beide apparaten uit en vervolgens opnieuw aan en voer de koppelingsprocedure nogmaals uit.
- Tijdens het koppelen van de apparaten, zorg dat beide apparaten zich op een afstand van maximum 15 meter van elkaar bevinden en er geen tussenliggende obstakels aanwezig zijn.
- Wanneer de koppeling tot stand is gebracht, hebben beide apparaten de verbinding in het geheugen opgeslagen en is het niet langer nodig om ze opnieuw te koppelen.
- Er is geen garantie dat alle Bluetooth-apparaten compatibel zijn.
- Als de signaalsterkte zwak is, zal de Bluetoothverbinding worden verbroken. Als er geen USB-stick is aangesloten, opent het systeem automatisch opnieuw de koppelingsmodus. Als er een USB-stick is aangesloten, speelt het systeem automatisch de tracks op de stick af. In dit geval, ontkoppel de USB-stick van het systeem om de Bluetoothfunctie verder te gebruiken.

Netvoeding en zekering



Waarschuwing!

- Selecteer de gepaste spanning, die overeenstemt met de voedingsbron (en de waarde van de zekering), voordat het systeem op de voeding wordt aangesloten.
- Gebruik alleen de juiste spanning om het systeem niet te beschadigen en/of geen letsel op te lopen en de garantie niet ongeldig te maken.
- Alvorens het luidsprekersysteem op de voeding aan te sluiten en in te schakelen, controleer of alle bedieningsknoppen zijn gedeactiveerd of op het minimum niveau zijn ingesteld.

Het luidsprekersysteem op de netvoeding aansluiten

Wanneer alle aansluitingen op het luidsprekersysteem zijn gemaakt, kunt u de subwoofer/versterker op de netvoeding aansluiten.

1. Sluit een uiteinde van het netsnoer aan op de stroomaansluiting van het systeem en vervolgens de stekker in een stopcontact.
2. Schuif de **AAN/UIT-KNOP** naar de positie **I**. Het **AAN/UIT-CONTROLELAMPJE** brandt.

Het luidsprekersysteem van de netvoeding ontkoppelen

1. Schuif de **AAN/UIT-KNOP** naar de positie **O**. Het **AAN/UIT-CONTROLELAMPJE** dooft.
2. Ontkoppel het netsnoer van de stroomaansluiting van het systeem en het stopcontact.



OPMERKING: Ontkoppel het luidsprekersysteem altijd van de netvoeding als u het langere tijd niet denkt te gebruiken.

De zekering vervangen

Als het uitgangsvermogen van de versterker de belasting van de luidspreker overschrijdt, zal de zekering doorslaan en moet deze worden vervangen.



Waarschuwing!

- Vervang de zekering alleen door een zekering van hetzelfde type: een cilindrische zekering met vertraging \emptyset 5 x 20 mm, type L5T, T3,15 AL/250 V AC.

1. De zekering bevindt zich onder de stroomaansluiting van de subwoofer/versterker.
2. Ontkoppel het netsnoer van de subwoofer/versterker.
3. Breng een platkopschroevendraaier in de inkeping aan en til het zekeringdeksel op.
4. Installeer een nieuwe zekering en sluit het deksel opnieuw.

Werking

Wanneer het luidsprekersysteem is ingesteld, kunt u de bedieningsknoppen van de externe audiobron (indien aanwezig) gebruiken of het **MULTIMEDIASPELER** (MEDIA PLAYER) paneel en de geluidsinstellingen van het systeem aan de achterkant van de subwoofer/versterker gebruiken om muziek met het beste geluid af te spelen. De afstandsbediening geeft u de mogelijkheid om muziek op afstand af te spelen. Voor meer informatie over de verschillende functies en het gebruik van deze bedieningsknoppen, raadpleeg de tabel in de sectie **Overzicht van het product - Onderdelen** van deze gebruiksaanwijzing.

Afstandsbediening

5 De batterijen installeren

- 1 Duw het openingslipje van het batterijvak omlaag en verwijder het deksel.
- 2 Installeer 2 AAA 1,5 V batterijen (niet inbegrepen) volgens de polariteit (+ en -) die op het batterijvak is aangegeven.
- 3 Plaats het onderste deel van het batterijdeksel op het batterijvak. Druk vervolgens op het bovenste deel van het deksel totdat het met een klik wordt vastgemaakt.

De afstandsbediening gebruiken

Richt de afstandsbediening naar de afstandsbedieningssensor op het systeem op een afstand van maximum 5 meter. De afstandsbedieningssensor van de subwoofer/versterker bevindt zich aan de voorkant van het systeem. Het bereik kan afwijken naargelang de helderheid in de kamer.



Waarschuwing!

- Zorg dat er zich geen obstakels tussen de infraroodsensor op het systeem en de afstandsbediening bevinden.
- Stel de infraroodsensor van de afstandsbediening niet bloot aan direct zonlicht of een andere sterke lichtbron, zoals TL-verlichting.

Reiniging en onderhoud



WAARSCHUWING! Haal de stekker altijd uit het stopcontact alvorens het systeem schoon te maken.

- Maak de buitenkant schoon met behulp van een zachte, droge doek.
- Maak het systeem niet schoon met brandbare of agressieve reinigingsmiddelen, zoals benzeen of terpentijn.
- Dompel de luidsprekers, de subwoofer of de kabels niet in water en zorg dat er geen vloeistof in het systeem binnendringt.
- Maak de driepoten en de metalen bevestigingssteunen schoon met een zachte, licht bevochtigde doek. Veeg ze volledig droog.

Probleemoplossing

Probleem	Mogelijke oorzaak	Oplossing
De subwoofer/ versterker werkt niet.	<ul style="list-style-type: none"> • De stekker zit niet (goed) in het stopcontact. • Controleer of de zekering van de voedingsbron niet is doorgeslagen. 	<ul style="list-style-type: none"> • Controleer of de stekker van het stopcontact juist in het stopcontact zit. • Controleer of de aan/uit-knop aan de achterkant van het apparaat op 'aan' staat en juist werkt. • Vervang de zekering. Als het probleem nog steeds aanwezig is, steek de stekker in een ander stopcontact. Als het probleem aanhoudt, neem contact op met een servicecentrum in uw buurt.
Er komt geen geluid uit.	<ul style="list-style-type: none"> • De aansluitingen op het luidsprekersysteem zitten los of zijn niet volledig. • Het volume is te laag. 	<ul style="list-style-type: none"> • Controleer of alle aansluitingen juist zijn gemaakt en de stekkers juist zijn aangesloten. • Verhoog het volume van het luidsprekersysteem en controleer of de audiobron niet in de dempingsmodus staat of op een laag volume is ingesteld.

Probleem	Mogelijke oorzaak	Oplossing
De afstandsbediening werkt niet.	<ul style="list-style-type: none"> • De batterijen zijn leeg. • U bevindt zich te ver van het luidsprekersysteem. • Het luidsprekersysteem is op een andere modus ingesteld. 	<ul style="list-style-type: none"> • Vervang de batterij in de afstandsbediening volgens de juiste polariteit (+/-). • Plaats de afstandsbediening op minstens 5 meter van het luidsprekersysteem en richt het naar de sensor aan de voorkant van de subwoofer/versterker. • Druk meerdere keren op de MODE knop om de gepaste bron te selecteren.
De Bluetoothnaam kan niet worden gevonden.	<ul style="list-style-type: none"> • De Bluetooth-functie op het Bluetooth-apparaat is niet actief. • U bevindt zich te ver van het luidsprekersysteem. • Een andere Bluetooth-koppeling belet de koppeling van uw Bluetooth-apparaat met het luidsprekersysteem. 	<ul style="list-style-type: none"> • Controleer of de Bluetooth-functie op uw Bluetooth-apparaat actief is. • Plaats het Bluetooth-apparaat op minstens 15 meter van het luidsprekersysteem. • Wis alle bestaande Bluetooth-koppelingen en maak een nieuwe koppeling tussen de apparaten.

Opslag

- Haal altijd de stekker uit het stopcontact voordat u het apparaat opbergt.
- Als u denkt het apparaat langere tijd niet te gebruiken, raden wij u aan het apparaat in een koele, droge ruimte, uit de buurt van direct zonlicht, overmatig veel stof of vuil, en in de originele verpakking op te bergen. Als u het product volledig gemonteerd wilt opbergen, raden wij u aan om het af te dekken zodat het tegen stof wordt beschermd.
- Bewaar het apparaat in een ruimte uit de buurt van kinderen en huisdieren.
- Indien nodig, gebruik de originele verpakking om het product te vervoeren.



¡Muchas gracias!

Muchas gracias por haber elegido nuestro producto EDENWOOD. Seleccionados, testados y recomendados por ELECTRO DEPOT, los productos de la marca EDENWOOD le aseguran una utilización sencilla, un rendimiento fiable y una calidad incuestionable.

Con este dispositivo puede estar seguro de que siempre quedará satisfecho al utilizarlo. Le damos la bienvenida a ELECTRO DEPOT.

Visite nuestra página web: www.electrodepot.es



ELECTRO DEPOT

54

ES

A

Descripción del aparato

Componentes
Descripción del producto
Uso previsto
Características
Declaración de conformidad

B

Utilización del aparato

Instalación
Conexiones
Alimentación eléctrica y fusible
Funcionamiento
Mando a distancia

C

Limpieza y mantenimiento

Limpieza y mantenimiento
Resolución de problemas
Almacenamiento

Componentes

Principales componentes

- A** Altavoz x 8: las líneas de fuente están distribuidas en dos grupos de 4 altavoces
- 1** Soporte de línea de fuente x 2
- 2** Tornillo x 18: dos de los tornillos son de repuesto
- 3** Llave Allen x 2
- B** Soporte de fijación metálico x 2: para las líneas de fuente
NOTA: la ruedecilla del soporte de fijación metálico está con los tornillos.
- C** Trípode para altavoces x 2
- D** Cable de línea de fuente x 7: para conectar los altavoces unos a otros (cada cable es un cable TRS ¼" de 30 cm)
- E** Cable de línea de fuente x 2: para conectar las dos líneas de fuente al subwoofer/ amplificador (cada cable es un cable TRS ¼" de 6 m)
- F** Cable de alimentación
- G** Subwoofer con amplificador integrado El sistema de mandos de los altavoces está en la parte trasera del aparato
- H** Asa

Vista trasera del subwoofer/amplificador

- I** **ENTRADA RCA ASIMÉTRICA** Para conectar el aparato a un ordenador, un dispositivo móvil, etc.
- J** **CONTROL DEL VOLUMEN MULTIMEDIA** Para ajustar el volumen de entrada en modo USB, Bluetooth.

K **REPRODUCTOR MULTIMEDIA (MEDIA PLAYER)**

1 Puerto USB

Panel de control para los archivos de audio reproducidos vía USB, Bluetooth o LINE IN. (La entrada LINE IN se efectúa mediante los conectores de entrada RCA asimétrica [UNBALANCED RCA INPUT] o AUX [AUX INPUT])

Para reproducir los archivos MP3 vía USB.

2 Pantalla LCD

Para visualizar los modos y la información de reproducción. Si no hay ninguna fuente (por ejemplo, USB o Bluetooth) conectada, aparece **NO**.

3 **BOTÓN MODO**

Pulse este botón para alternar entre los modos USB, Bluetooth y LINE IN.

4 

En modo USB, Bluetooth o LINE IN:

- Pulse este botón para pasar a la pista o archivo anterior.
- Mantenga este botón pulsado para bajar el volumen, que va de **V 00** a **V 30**.

5 

En modo USB, Bluetooth o LINE IN:

- Pulse este botón para pasar a la pista o archivo siguiente.
- Mantenga este botón pulsado para subir el volumen, que va de **V 00** a **V 30**.

6 

En modo USB, Bluetooth o LINE IN, pulse varias veces para seleccionar:

- **One**: para repetir un solo archivo o una sola pista
- **Rand**: para reproducir los archivos o pistas de forma aleatoria
- **All**: para reproducir todos los archivos o pistas en el orden en el que están almacenados
- **Fold**: para reproducir un archivo o pista concreta

7 

En modo USB, Bluetooth o LINE IN:

- Para reproducir o pausar el archivo o pista.



L **RUEDA DE AJUSTE DE LA FRECUENCIA DEL SUBWOOFER**

Para definir la frecuencia de corte del subwoofer.

Las señales que superan la frecuencia de corte se eliminan gradualmente para impedir que interfieran con las líneas de fuente de los altavoces. (Rango de frecuencia: 80 Hz - 1 kHz)

M **INDICADOR LED DE ALIMENTACIÓN**

Este indicador se pone verde cuando el subwoofer/ amplificador está conectado a una fuente de alimentación y el botón de encendido/apagado está en posición ON (en marcha).

- N BOTÓN FASE** Para sincronizar el subwoofer con el fin de obtener una respuesta de frecuencias bajas más precisa (pulsar para elegir 0 o 180°).
- O INDICADOR LED DE LÍMITE** Este indicador se pone rojo y parpadea cuando el amplificador detecta una distorsión que afecta al subwoofer. Baje el volumen cuando se encienda este indicador.
- P CONTROL DEL VOLUMEN DEL SUBWOOFER** Para ajustar el volumen del subwoofer y de cualquier subwoofer adicional.
- Q CONTROL DEL VOLUMEN PRINCIPAL** Para ajustar el volumen del subwoofer y de las líneas de fuente.
- R ENTRADA AUX** Para conectar el aparato a un ordenador, un dispositivo móvil, etc., mediante una entrada estéreo asimétrica de 3,5 mm.
- S ENTRADA XLR/TRS SIMÉTRICA** Para conectar el aparato a una interfaz de audio o a una mesa de mezclas mediante una toma jack combinada XLR o TRS ¼".
¡Advertencia! Conecte una sola fuente de entrada a la vez.
- T SALIDA XLR SIMÉTRICA** Para conectar altavoces o subwoofers adicionales.
Nota: Esta conexión solo se activa si utiliza entradas XLR o TRS ¼" simétricas.
- U SALIDA ALTAVOCES (SPEAKER OUTER) (IZQUIERDA - LEFT CH/ DERECHA - RIGHT CH)** Para conectar las líneas de fuentes izquierda y derecha al subwoofer con dos cables TRS ¼" de 6 metros (incluidos).
- V BOTÓN DE ENCENDIDO/ APAGADO PRINCIPAL** Pulse para encender el aparato (I) o apagarlo (O).
Nota: ponga el botón en posición apagado (O) cuando no vaya a utilizar el aparato durante un periodo largo.
- W TOMA DE ALIMENTACIÓN Y FUSIBLE** Para conectar el aparato a la fuente de alimentación principal. El fusible protege al subwoofer/ amplificador de una sobrecarga o subida de tensión.
- X Mando a distancia** Para controlar las funciones de reproducción en modo USB y Bluetooth únicamente.
- 1 MODE** Pulse este botón para alternar entre los modos USB y Bluetooth.
- 2**   Para seleccionar el archivo anterior o siguiente.

3 VOL- / VOL+

Para bajar (-) o subir (+) el volumen, que va de **V 00** a **V 30**.

4 0 - 9

Para seleccionar el número de archivo o pista.

Nota: Para los números a partir del 10, pulse -- o --- y luego utilice el teclado numérico para introducir el número que desee.

5 EQ

Para seleccionar los ecualizadores predefinidos: Pop, Rock, Jazz, Clásico y Country.

6 ⏮ / ⏭

Para seleccionar la pista o archivo anterior o siguiente.

7 ⏸

Para reproducir o pausar el archivo o pista.

8 -- / ---

Pulse este botón para seleccionar un número de pista de dos dígitos (>10).

Pulse este botón para seleccionar un número de pista de tres dígitos (>100). (Utilice el teclado numérico para introducir el número).

Descripción del producto

- Desembale el producto y quítele todas las etiquetas. Asegúrese de que el embalaje contiene todas las piezas del producto y estas están intactas. Si el producto presenta daños o no funciona bien, no lo utilice y llévelo a su distribuidor o al servicio de posventa.
- Mantenga todos los elementos del embalaje fuera del alcance de los niños. Podrían producirse accidentes si los niños juegan con los materiales del embalaje.

Uso previsto

- Este producto está destinado al uso doméstico o comercial en interiores.
- Cualquier otro uso podría dañar el producto o provocar lesiones.

Características

Modelo:	974908 – CURVE SYSTEM 18P
Nombre de la empresa o marca registrada, número de la empresa y dirección del fabricante:	ELECTRO DEPOT/R.C.S. 433 744 539 1 route de Vendeville, 59155 Faches Thumesnil, FRANCIA
Altavoces: 2 grupos de 4 altavoces: (L x A x P)	760 x 400 x 295 mm
Subwoofer: (L x A x P)	615 x 595 x 715 mm
Altavoz del subwoofer:	18"
Trípode de acero (tamaño ajustable):	1100-1870 mm
Índice de protección:	Clase I
Altavoces	
Ganancia de audio:	6-12 dB
Frecuencia de funcionamiento:	Bajos: 30-500 Hz Agudos y altos: 65 Hz-20 kHz
Elementos de las líneas de fuente:	Suministran una mezcla de sonidos: Agudos Altos (medios) Subwoofer (graves)

Conectores de entrada:

- USB para archivos MP3
- Bluetooth
- Entrada RCA asimétrica
- Entrada AUX asimétrica
- Entrada XLR simétrica
- Entrada TRS ¼" simétrica

Conectores de salida:

- Entrada XLR simétrica
- Entrada TRS ¼" simétrica (para las líneas de fuente)
- Speakon (para un subwoofer pasivo adicional)

Fusible:

Fusible cilíndrico temporizado Ø 5 x 20 mm, tipo L5T, T3,15 AL/250 V CA

Potencia de salida del amplificador:

500 W (RMS) por línea fuente
(1000 W RMS en total) - 2800 W MÁX

USB

Compatibilidad USB:

Hasta 32GB

Formatos de archivos USB compatibles:

MP3, SBC, AAC, WAV, FLAC, APE, WMA, F1A

Subwoofer

Alimentación:

230 V ~, 50 Hz

Frecuencia de cruce del subwoofer:

160 Hz ~ 1K Hz

Potencia de emisión máxima:

500 W

Bluetooth

Versión de Bluetooth®:

5,0

Potencia máxima de transmisión a través de BT:

4,39 dBm

Nombre Bluetooth:

EDENWOOD CURVE SYSTEM 18P

Frecuencia BT:

2402MHz~2480MHz

Mando a distancia

Pilas:

2 pilas AAA de 1,5 V (no incluidas)

Distancia de funcionamiento:

5 metros

Cláusula de compatibilidad y exención de responsabilidad

La potencia de transmisión depende de la tecnología de transmisión del Bluetooth de su dispositivo.

Por favor, diríjase al fabricante de su dispositivo.

ELECTRO DÉPÔT no se hace responsable de la pérdida o filtración de datos a través del uso de este dispositivo.

**Declaración de conformidad**

Por el presente documento, ELECTRO DEPOT declara que este aparato cumple con los requisitos esenciales y otras disposiciones pertinentes de la Directiva 2014/53/EU. La declaración de conformidad se puede consultar en el sitio web <http://www.electrodepot.fr/sav/notices/>

Instalación

Antes de instalar el producto, tenga en cuenta los siguientes factores al elegir el lugar donde va a colocar el sistema de altavoces:

- ¿Hacia dónde quiere que se proyecte el sonido para optimizar la experiencia auditiva?
- ¿Cuál es el mejor sitio para que el técnico de sonido pueda controlar el sistema de altavoces?
- ¿Dónde estará situado el subwoofer/amplificador para que se pueda acceder fácilmente al panel de control?
- Compruebe que el sistema de altavoces esté situado en un lugar seco y bien ventilado, sobre una superficie estable capaz de soportar el peso del sistema.



¡IMPORTANTE!

- Antes de conectar el sistema de altavoces y ponerlo en marcha, compruebe que todos los mandos estén desactivados o en el nivel mínimo.

Montaje del trípode para altavoz

1. Desenrosque la ruedecilla situada justo encima de las tres patas del trípode hasta que quede suelta.
2. Saque las tres patas hacia fuera y luego vuelva a enroscar la ruedecilla para mantenerlas en su sitio.



NOTA: Despliegue todo lo posible las patas del trípode porque así garantizará la máxima estabilidad del trípode para altavoces.

3. Desenrosque la ruedecilla de la parte superior del trípode para altavoces hasta que el tubo telescópico del interior salga del tubo de base.
4. Tire del tubo telescópico hacia arriba hasta alcanzar la altura que quiera.
5. Bloquee el tubo telescópico insertando el pasador metálico en un par de orificios situado en el tubo telescópico. Luego, posicione el tubo telescópico de manera que el pasador metálico descansa sobre la base en la que estaba el tubo telescópico.
6. Gire la ruedecilla para sujetar en su sitio el tubo telescópico.



ADVERTENCIA: tenga mucho cuidado al montar los altavoces porque pesan. Se necesitan al menos dos personas para instalar los altavoces encima del trípode.

Montaje de los altavoces

Se incluyen dos líneas de fuente para los altavoces. Cada conjunto consta de 4 altavoces que hay que montar antes de instalarlos encima del trípode.

- 1 ① Ponga los 4 altavoces en el suelo con la parte trasera hacia arriba. Alinee el soporte de línea de fuente con los orificios para los tornillos situados en la trasera de cada altavoz. Inserte los 8 tornillos y apriételos con la llave Allen.
- ② Una vez que los haya montado, conecte los tres cables de línea de fuente como se muestra en la ilustración.
- ③ Afloje y quite la ruedecilla que está en el soporte de línea de fuente. Alinee el orificio del soporte de fijación metálico con el del soporte de línea de fuente. Inserte y apriete la ruedecilla para sujetar en su sitio el soporte de fijación metálico.
NOTA: inserte el soporte de fijación metálico como se explica en el esquema.
- ④ Gire la ruedecilla del soporte de fijación metálico en sentido inverso a las agujas del reloj y a continuación instale la línea de fuente en el trípode. Gire la ruedecilla en el sentido de las agujas del reloj para sujetarlo todo en su sitio.
Haga lo mismo para montar la segunda línea de fuente.

Conexiones



¡IMPORTANTE!

- Antes de añadir o modificar las conexiones, asegúrese de que todos los elementos del sistema de altavoces estén desenchufados de la fuente de alimentación y de que todos los mandos estén desactivados o al nivel mínimo.

Conectar una fuente de audio a las líneas de fuente y añadir altavoz

- 2 ② Para mejorar el rendimiento del aparato que sirve de fuente de audio (es decir, cualquier aparato estéreo de 350-500 mV), conecte el aparato fuente al subwoofer (equipado con un amplificador integrado) y a las líneas de fuente, así como a un altavoz adicional (si así lo desea).
 1. Conecte el aparato que sirve de fuente de audio a los conectores de **ENTRADA XLR/TRS SIMÉTRICA** con un cable de entrada XLR o TRS ¼" (cables no incluidos).
 2. Conecte las líneas de fuente de altavoces a los conectores **SALIDA ALTAVOZ (CANAL IZQUIERDO)** y **SALIDA ALTAVOZ (CANAL DERECHO)** (SPEAKER OUTER [LEFT CH] y SPEAKER OUTER [RIGHT CH]) con los dos cables TRS ¼" de 6 m incluidos.
 3. Conecte un altavoz adicional al conector de **SALIDA XLR SIMÉTRICA**.



NOTA: Los conectores de salida XLR solo se activan cuando se utilizan las entradas XLR/TRS.

Conexión de una mesa de mezclas

- 3 Para configurar los ajustes de sonido de forma más precisa, conecte una mesa de mezclas al sistema de altavoces.
1. Enchufe la mesa de mezclas a los conectores de **ENTRADA XLR/TRS SIMÉTRICA** con un cable XLR/TRS ¼".
2. Como ya se ha descrito, conecte las líneas de fuente de altavoces o un altavoz adicional si así lo desea.



NOTA: Los conectores de salida XLR solo se activan cuando se utilizan las entradas XLR/TRS.

Opción 1: Conexión de un teléfono, una tablet o un iPod mediante el conector AUX INPUT

- 4 1 Todo aparato de audio que tenga una toma de 3,5 mm, como un teléfono, una tablet o un iPod, se puede conectar al sistema de altavoces.
1. Conecte el aparato al sistema de altavoces enchufando un cable jack de 3,5 mm al conector de **ENTRADA AUX**. Conecte el otro extremo del cable al aparato en cuestión (teléfono, tablet, etc.).
2. Como ya se ha descrito, conecte las líneas de fuente de altavoces o un altavoz adicional si así lo desea.

Opción 2: Conexión de un teléfono, una tablet o un iPod mediante la ENTRADA RCA ASIMÉTRICA

- 4 2 1. Conecte el aparato al sistema de altavoces enchufando dos cables jack de 3,5 mm a los conectores de la **ENTRADA RCA ASIMÉTRICA**. Conecte el otro extremo del cable al aparato en cuestión (teléfono, tablet, etc.).
2. Como ya se ha descrito, conecte las líneas de fuente de altavoces o un altavoz adicional si así lo desea.

Conexión de un soporte USB para la reproducción de archivos MP3

1. Guarde sus archivos MP3 en una memoria USB y luego inserte esa memoria USB en el sistema de altavoces. La pantalla LCD mostrará automáticamente **USB** y se reproducirá la música guardada.
2. Como ya se ha descrito, conecte las líneas de fuente de altavoces o un altavoz adicional si así lo desea.

Emparejar con un dispositivo Bluetooth

Para conectar ese sistema de altavoces a un periférico Bluetooth, primero debe emparejar el sistema de altavoces con el periférico.

1. Ponga el periférico Bluetooth en marcha:
 - Entre en los ajustes del dispositivo periférico.
 - Seleccione Bluetooth y actívelo.



NOTA: Si su dispositivo Bluetooth ya estaba emparejado con otro aparato, elimine ese emparejamiento antes de intentar conectar el dispositivo al sistema de altavoces.

2. Ponga en marcha el subwoofer/amplificador poniendo el **BOTÓN ENCENDIDO/APAGADO PRINCIPAL** en posición **I**. **BLUE** parpadea entonces en la pantalla para indicar que el sistema de altavoces ha entrado automáticamente en modo de emparejamiento y busca un dispositivo Bluetooth. Si el subwoofer/amplificador ya está en marcha y no aparece **BLUE** parpadeando en pantalla, pulse el botón **MODE** hasta que así sea.
3. Cuando en el dispositivo Bluetooth aparezca el nombre de Bluetooth del sistema de altavoces, **EDENWOOD CURVE SYSTEM 18P**, seleccione ese nombre y confirme el emparejamiento.
4. Una vez que se haya efectuado el emparejamiento de los dispositivos, **BLUE** dejará de parpadear.



NOTA:

- Antes de conectar un dispositivo Bluetooth a este sistema, asegúrese de que conoce las características del dispositivo periférico.
- Si no aparece el nombre Bluetooth del sistema de altavoces en su dispositivo Bluetooth, acerque ambos aparatos. Si esto tampoco funciona, apague los dos dispositivos, vuelva a ponerlos en marcha y empiece desde cero el proceso de emparejamiento.
- Al emparejar dispositivos, asegúrese de que no estén a más de 15 metros el uno del otro y de que no haya obstáculos físicos entre ellos.
- Una vez realizado el emparejamiento, ambos dispositivos memorizarán la conexión, por lo que no será necesario volver a emparejarlos.
- No se garantiza la compatibilidad con todos los periféricos Bluetooth.
- Si la potencia de la señal es débil, el receptor Bluetooth podría desconectarse. Si no hay ninguna memoria USB conectada, el sistema pasará de nuevo automáticamente a modo de emparejamiento. Si hay una memoria USB conectada, el sistema reproducirá automáticamente las pistas de esa memoria. En tal caso, quite la memoria USB del sistema para seguir utilizando la función Bluetooth.

Alimentación eléctrica y fusible



¡Advertencia!

- Seleccione la tensión adecuada correspondiente a la fuente de alimentación (y al calibre del fusible) antes de conectar el sistema a la toma de corriente.
- Utilice únicamente la tensión correcta porque, de lo contrario, podría dañar el sistema o lesionarse y anular la garantía.
- Antes de conectar el sistema de altavoces y ponerlo en marcha, compruebe que todos los mandos estén desactivados o en el nivel mínimo.

Conexión del sistema de altavoces a una fuente de alimentación

Una vez efectuadas todas las conexiones en el sistema de altavoces, puede enchufar el subwoofer/amplificador a la corriente eléctrica.

1. Enchufe un extremo del cable de alimentación a la toma de alimentación del sistema y el otro a la toma de corriente eléctrica.
2. Deslice el **BOTÓN PRINCIPAL DE ENCENDIDO/APAGADO** a la posición **I**. El **INDICADOR LED DE ALIMENTACIÓN** se encenderá.

Desconexión del sistema de altavoces de una fuente de alimentación

1. Deslice el **BOTÓN PRINCIPAL DE ENCENDIDO/APAGADO** a la posición **O**. El **INDICADOR LED DE ALIMENTACIÓN** se apagará.
2. Desenchufe el cable de alimentación de la toma de alimentación del sistema y de la toma de corriente eléctrica.



NOTA: Desenchufe siempre el sistema de altavoces de la fuente de alimentación cuando no lo utilice durante un periodo largo.

Sustitución del fusible

Si la potencia de salida del amplificador supera la capacidad de carga del altavoz, el fusible se fundirá y habrá que cambiarlo.



¡Advertencia!

- Para cambiar el fusible, debe utilizar exactamente el mismo tipo de fusible: un fusible cilíndrico temporizado Ø 5 x 20 mm, tipo L5T, T3,15 AL/250 V CA.

1. El fusible está situado bajo la toma de alimentación del subwoofer/amplificador.
2. Desenchufe el cable de alimentación del subwoofer/amplificador.
3. Haga palanca con un destornillador plano en la ranura y levante la tabla del fusible.
4. Cambie el fusible y cierre la tapa.

Funcionamiento

Una vez configurado el sistema de altavoces, podrá utilizar los mandos de la fuente de audio externa (si la hay) o el panel de **REPRODUCCIÓN MULTIMEDIA** (MEDIA PLAYER) y los ajustes de sonido del sistema situados en la parte trasera del subwoofer/amplificador para reproducir la música con un sonido inmejorable. El mando a distancia le brinda la flexibilidad de poder reproducir la música a distancia. Para más información sobre las distintas funciones y el uso de estos mandos, consulte la tabla de la sección **Descripción del producto - Componentes** de este manual de uso.

Mando a distancia

5 Insertar la pila

- 1 Presione la lengüeta de apertura del compartimento de las pilas hacia abajo y quite la tapa.
- 2 Introduzca dos pilas AAA de 1,5 V (no incluidas) asegurándose de respetar las polaridades (+ y -) indicadas en el compartimento de las pilas.
- 3 Ponga la parte inferior de la tapa del compartimento en el compartimento. A continuación, apriete la parte superior de la tapa hasta que oiga un clic que indique que está bien cerrada.

Funcionamiento del mando a distancia

Apunte el mando a distancia hacia el sistema a 5 metros de distancia como máximo apuntando al sensor de control remoto. El sensor de control remoto del subwoofer/amplificador está situado en la parte delantera del sistema. El alcance puede variar según la iluminación de la habitación.



¡Advertencia!

- Asegúrese de que no haya ningún obstáculo entre el mando a distancia y el sensor de infrarrojos del sistema.
- No exponga el sensor de infrarrojos del mando a distancia a la luz directa del sol ni a ninguna otra luz intensa, como una luz fluorescente.

Limpieza y mantenimiento



¡ADVERTENCIA! Desenchufe siempre el sistema antes de limpiarlo.

- Limpie el exterior con un paño suave y seco.
- No utilice detergentes inflamables o abrasivos como benceno o white spirit para limpiar el sistema.
- No sumerja nunca en agua los altavoces, el subwoofer ni los cables ni deje que entre ningún líquido en ninguna parte del sistema, sea cual sea.
- Limpie los trípodes y los soportes de fijación metálicos con un paño suave ligeramente humedecido. Séquelos por completo.

Resolución de problemas

Problema	Posible causa	Solución
El subwoofer/ amplificador no funciona.	<ul style="list-style-type: none"> • El enchufe no está bien conectado o está desenchufado. • Compruebe que el fusible de la fuente de alimentación principal no esté fundido. 	<ul style="list-style-type: none"> • Compruebe el cable de alimentación y asegúrese de que está bien enchufado a la toma de corriente. • Compruebe que el botón encendido/apagado situado en la parte trasera del aparato esté encendido y funcione correctamente. • Cambie el fusible. Si esto no resuelve el problema, intente enchufar el sistema a otra toma de corriente eléctrica. Si persiste el problema, lleve el aparato al centro de reparación más cercano.
No hay sonido.	<ul style="list-style-type: none"> • Las conexiones del sistema de altavoces están sueltas o incompletas. • El volumen está demasiado bajo. 	<ul style="list-style-type: none"> • Compruebe que todas las conexiones estén bien efectuadas y los enchufes bien conectados. • Suba el volumen del sistema de altavoces y asegúrese de que la fuente de audio no esté en modo silenciado o con un volumen muy bajo.

Problema	Posible causa	Solución
El control remoto no funciona.	<ul style="list-style-type: none"> • Se han gastado las pilas. • Está demasiado lejos del sistema de altavoces. • El sistema de altavoces está en otro modo. 	<ul style="list-style-type: none"> • Cambie las pilas del mando a distancia respetando las polaridades (+/-). • Ponga el mando a menos de 5 metros del sistema de altavoces y apúntelo hacia el sensor de la parte delantera del subwoofer/amplificador. • Pulse varias veces el botón MODO para seleccionar la fuente adecuada.
No se puede encontrar el nombre Bluetooth.	<ul style="list-style-type: none"> • Puede que la función Bluetooth no esté activada en el periférico Bluetooth. • Está demasiado lejos del sistema de altavoces. • Otro emparejamiento Bluetooth le impide emparejar el periférico Bluetooth con el sistema de altavoces. 	<ul style="list-style-type: none"> • Asegúrese de que la función Bluetooth esté activada en su dispositivo Bluetooth. • Ponga el dispositivo Bluetooth a menos de 15 metros del sistema de altavoces. • Elimine cualquier emparejamiento Bluetooth existente y vuelva a intentar emparejar los dispositivos.

Almacenamiento

- Desenchufe siempre el aparato de la toma de corriente antes de proceder a guardarlo.
- Si no tiene previsto utilizar el aparato durante un periodo largo, le recomendamos que lo guarde en su embalaje original en un lugar fresco y seco, donde no esté expuesto a la luz directa del sol, al exceso de polvo ni a la suciedad excesiva. Si prefiere guardar el producto completamente montado, le recomendamos que lo tape para protegerlo del polvo.
- Guarde el aparato en un lugar que esté fuera del alcance de niños y mascotas.
- Utilice el envase original si tiene que transportar el producto.





